

# RYCHLÝ PRŮVODCE

## VIDEOTELEFON VESTA: GB – GB2/H



### 1. BEZPEČNOSTNÍ POKYNY:

- Instalaci a opravy zařízení provádíme **po odpojení od zdroje napětí**.
- Instalaci a opravy zařízení musí provádět **pouze osoba s odpovídající kvalifikací**.
- Veškeré rozvody by měly být realizovány ve vzdálenosti minimálně **40cm od ostatních vedení**.
- Nepřítahujte nadměrně šroubky ve svorkovnicích.
- Instalujte videotelefon na suchých chráněných místech bez možnosti poškození vodou.
- Neumisťujte v blízkosti zdrojů tepla, vlhkosti a prachu nebo v silně zakouřeném prostředí.
- Před zapnutím zařízení zkontrolujte zapojení vstupního tabla, napájecího zdroje, distributorů a videotelefonů.
- Dodržujte všechny instrukce tohoto návodu.

### 2. \*VLASTNOSTI:

- Handsfree videotelefon.
- Barevný TFT displej 3,9“.
- Jednoduchá instalace videotelefonu (2 drátová nepolarizovaná sběrnice BUS).
- Videotelefon VESTA GB2/H, komunikující s naslouchátky typu T, usnadňující konverzaci mezi vstupním tablem a bytem.
- Kapacitní tlačítka pro přístup a volbám funkcí v menu.
- Uživatelské menu.
- Instalační menu.
- Menu pro nastavení displeje a hlasitosti.
- Tlačítko pro započítí/ukončení komunikace.
- Tlačítko pro aktivaci otevření dveří (2 výstupy).
- Stavové LED.
- Konektor pro konfiguraci videotelefonu (kódy vyzvánění).

### 3. POPIS FUNGOVÁNÍ SYSTÉMU:









- Pro uskutečnění volání musí návštěvník stisknout tlačítko odpovídající bytu, se kterým se chce spojit; probíhající vyzvánění je potvrzeno akustickým tónem a rozsvícením led . Pokud je povolena hlasová zpráva, přehraje se zpráva „call in progress“ (možnost čtyř světových jazyků), která informuje, že probíhá vyzvánění. V tomto okamžiku videotelefon v bytě přijímá hovor. Pokud jste omylem stiskli tlačítko jiného bytu, stiskněte tlačítko, které odpovídá bytu, kde chcete volat, a první hovor bude ukončen.



SHIFT s.r.o., Mírová 151/19, 703 00 Ostrava-Vítkovice  
Tel.: +420 596 639 361, fax: +420 596 639 363, www.shift.cz

**Shift** s.r.o.

Kód:	Verze:	Datum
TVESTA GB2	0515	14.7.2015

- Vyzvánění probíhá po dobu 40 sekund a po tuto dobu je obraz z kamery vstupního tabla zobrazen na videotelefonu v bytě. Obraz je zobrazen na videotelefonu s kódem 0 (pokud voláte do bytu č. 1) nebo na videotelefonu s kódem 16 (pokud voláte do bytu č. 2). Návštěvníci neví, zda je obyvatel bytu vidí, což dává obyvatelům možnost se rozhodnout, zda hovor přijmou. Pokud hovor není do 40 sekund přijat, led  zhasne a kanál je uvolněn.
- Pro navázání spojení, stiskněte tlačítko  na kterémkoliv videotelefonu v bytě. Na vstupním tablu se rozsvítí led . Pokud je videotelefon typu GB2/H se symbolem  na přední straně, umístěte naslouchátko do vzdálenosti 20cm od displeje, abyste dosáhli maximální kvalitu zvuku při komunikaci se vstupním tablem.
- Délka hovoru je jedna a půl minuty nebo může být ukončena tlačítkem . Ukončení hovoru je signalizováno zhasnutím led  a  přičemž je kanál uvolněn. Pokud je povolena hlasová zpráva, přehraje se zpráva „call ended“ (možnost čtyř světových jazyků), která informuje, že hovor je ukončen.
- Pokud si přejete otevřít dveře, stiskněte tlačítko  v průběhu vyzvánění nebo komunikace: jeden stisk aktivuje otevření dveří na dobu pěti sekund, led  se také na dobu 5 sekund rozsvítí. Pokud je povolena hlasová zpráva, přehraje se zpráva „door is open“ (možnost čtyř světových jazyků), která informuje, že se dveře otvírají.
- Pro funkce a popis jednotlivých tlačítek videotelefonu naleznete na straně č. 3.

## 4. Popis videotelefonu

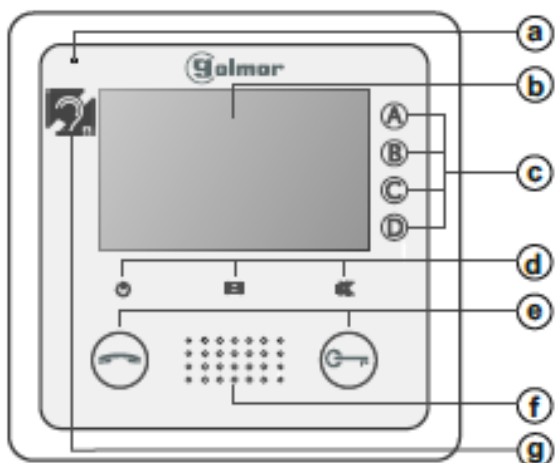

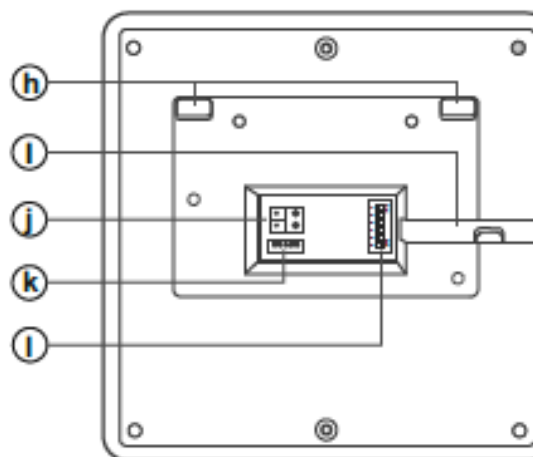

- a. Mikrofon
- b. Barevný TFT displej 3,9"
- c. Tlačítka menu
- d. Stavové LED
- e. Tlačítka funkcí
- f. Reproduktor





- g. Komunikace s naslouchátkem (jen VESTA GB2/H)
- h. Výstupky pro přichycení na montážní rámeček
- i. Horizontální prolis pro přichycení kabelu
- j. Svorka pro připojení sběrnice BUS
- k. Mikropřepínače
- l. Konfigurační konektor

### **Funkce tlačítek:**

-  Tlačítko pro započítí/ukončení komunikace.  
V klidovém režimu (stand by mode): Je na displeji obraz ze vstupního tablu. Pokud je nainstalován paměťový modul MM-GB2, je obrázek nahrán a čeká na kontrolu posledního volání od vstupního tablu.
-  Tlačítko pro otevření dveří.

### **Stavové Led**

-  Led stavu napájení.
-  Led signalizující zmeškaný hovor od vstupního tablu.
-  Led aktivace režimu „nerušit“.

<b>Kód:</b>	<b>Verze:</b>	<b>Datum</b>
TVESTA GB2	0515	14.7.2015

## 5. Montáž videotelefonu

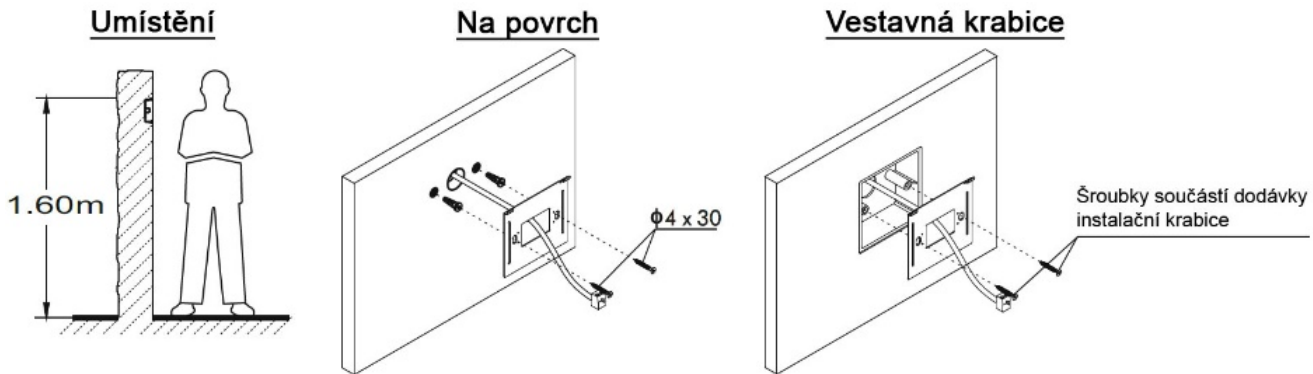

## 6. Nastavení adresy videotelefonu

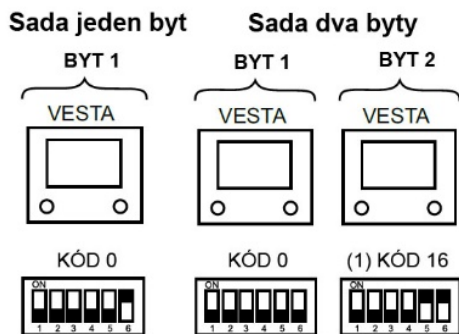

(1) Sada 2 byty: Videotelefon s kódem 16 je poslední, dip 6 pro ukončení linky je na ON.

**Dip6:** Nastavuje ukončení sběrnice, zapněte mikropřepínač č.6 na ON v posledním videotelefonu na sběrnici. V ostatních videotelefonech ponechte mikropřepínač OFF.

**Dip1 až Dip5:** Nastavují adresu videotelefonu (v rozsahu 0 až 31). Mikropřepínače nastavené do pozice OFF mají hodnotu nula. Ty v pozici ON mají přiřazenou hodnotu podle tabulky. Adresa videotelefonu je součtem jednotlivých hodnot přepínačů nastavených do pozice ON.

### Tabulka hodnot



Mikropřepínač:	1	2	3	4	5
Hodnota při ON:	1	2	4	8	16



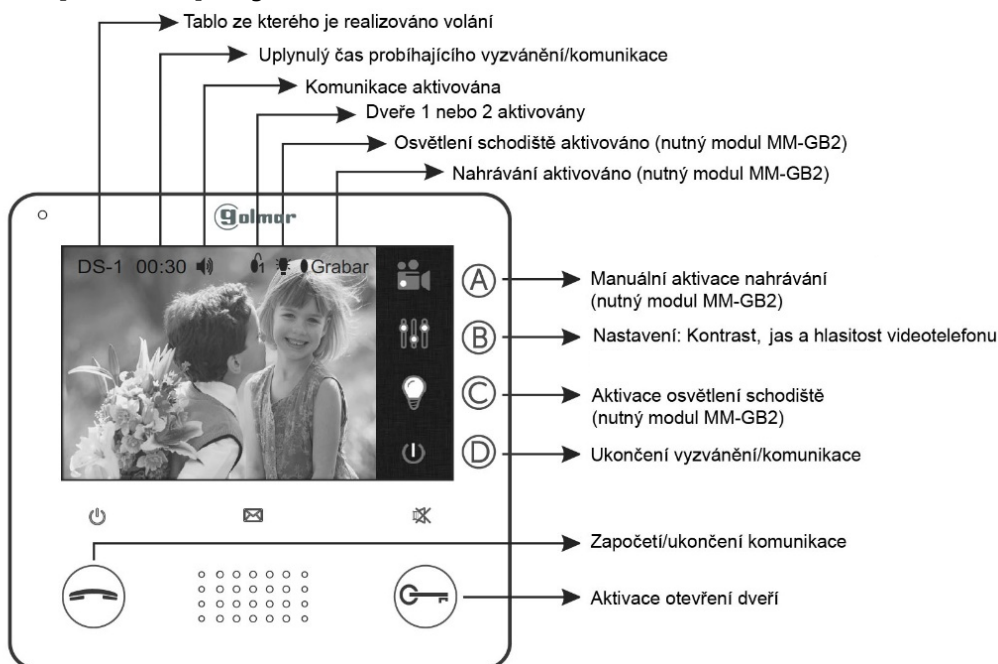

Příklad: 0+0+4+0+16 = 20

## 7. Popis displeje a tlačítek



	SHIFT s.r.o., Mírová 151/19, 703 00 Ostrava-Vítkovice Tel.: +420 596 639 361, fax: +420 596 639 363, www.shift.cz			
	<b>Kód:</b> TVESTA GB2	<b>Verze:</b> 0515	<b>Datum</b> 14.7.2015	

### 7.1. Přijetí volání od tabla

Při vyzvánění videotelefon vydává předvolenou melodii a na displeji je zobrazen obraz z tabla, ze kterého byla komunikace vyvolána. Pokud je instalován paměťový modul MM-GB2, je započato automatické nahrávání videosignálu a led  svým rozsvícením indikuje, že existuje neuvřízené nahrané video. Pokud chcete přijmout příchozí hovor, stiskněte tlačítko . Pokud je videotelefon typu GB2/H se symbolem  na přední straně, umístěte naslouchátko do vzdálenosti 20 cm od displeje, abyste dosáhli maximální kvalitu zvuku při komunikaci se vstupním tablem.

Délka hovoru je jedna 90 sekund nebo může být ukončena tlačítkem .

Pokud si přejete otevřít dveře, stiskněte tlačítko  v průběhu vyzvánění nebo komunikace: jeden stisk aktivuje otevření dveří na dobu pěti sekund.

