



SHIFT s.r.o., Mírová 151/19, 703 00 Ostrava-Vítkovice  
Tel.: +420 596 639 361, fax: +420 596 639 363, www.shift.cz

**Shift** s.r.o.

Kód:	Verze:	Datum
TVESTA7 GB2	0217	27.3.2017

## UŽIVATELSKÝ NÁVOD

### Videotelefon GB2 VESTA7

Dvoudrátová nepolarizovaná instalace



## 1. ÚVOD

Především bychom Vám chtěli poděkovat a pogratulovat, že jste si koupili tento produkt.

Náš závazek, dosáhnout spokojenosti klientů, je obsažen v naší certifikaci ISO – 9001 a to platí zejména pro výrobu produktu, který jste si právě koupili.

Pokročilá technologie a přísná kontrola kvality umožní bezproblémové využívání systému a jeho funkcí. Přečtěte si tento návod, abyste mohli výrobek ihned správně používat.



golmar@golmar.es  
www.golmar.es





## 2. OBSAH

1.	Úvod.....	1
2.	Obsah.....	2
3.	Rady pro zprovoznění zařízení.....	3
4.	Vlastnosti.....	3
5.	Popis funkce systému.....	3
6.	Popis monitoru.....	4
6.1.	Popis monitoru VESTA.....	4
6.2.	Funkce tlačítek:.....	4
6.3.	Svorky a DIP přepínače.....	5
6.4.	Nastavení kódů adres monitoru (adresy od 0 do 31).....	6
7.	Instalace monitoru na povrchový držák.....	7
7.1.	Umístění povrchového držáku.....	7
7.2.	Přípevnění držáku na zeď.....	7
7.3.	Přípevnění monitoru.....	7
8.	Instalace monitoru na instalační box.....	8
8.1.	Umístění zápusťného boxu.....	8
8.2.	Instalace boxu a držáku.....	8
8.3.	Přípevnění monitoru.....	8
9.	Provoz monitoru.....	9
9.1.	Popis monitoru – symboly.....	9
9.2.	Přijetí hovoru ze vstupního panelu.....	9
9.3.	Nezodpovězený hovor (zmeškaný hovor).....	10
9.4.	Ukončení volání bez navázání komunikace.....	10
9.5.	Vyzvednutí hovoru ze vstupního tabla.....	10
10.	Nastavení obrazu a zvuku.....	11
10.1.	Nastavení jasu.....	11
10.2.	Nastavení barvy.....	11
10.3.	Nastavení kontrastu.....	11
10.4.	Nastavení hlasitosti komunikace.....	12
11.	Uživatelské funkce.....	12
11.1.	Popis tlačítek s přímou volbou uživatelských funkcí.....	12
11.2.	Zobrazení pohledu z kamery/ vstupního panelu.....	13
11.3.	Aktivace venkovního osvětlení.....	14
11.4.	Aktivace režimu „nerušit“.....	14
11.5.	Interkom v rámci bytu.....	15
12.	Uživatelské menu.....	16
12.1.	Zobrazení pohledu ze vstupního panelu nebo kamery.....	17
12.2.	Aktivace venkovního osvětlení.....	18
12.3.	Interkom mezi byty.....	18
12.4.	Výstup z menu.....	19
12.5.	Informace a instalační nastavení.....	20
12.6.	Nastavení (vyzvánění, tovární nastavení, výběr jazyka).....	21
13.	Čištění monitoru.....	24



SHIFT s.r.o., Mírová 151/19, 703 00 Ostrava-Vítkovice  
Tel.: +420 596 639 361, fax: +420 596 639 363, www.shift.cz



Kód:	Verze:	Datum
TVESTA7 GB2	0217	27.3.2017

### 3. RADY PRO ZPROVOZNĚNÍ ZAŘÍZENÍ

- Nepřítahujte nadměrně šroubky ve svorkovnicích napájecího zdroje.
- Instalaci a opravy zařízení provádíme **po odpojení od zdroje napětí**.
- Instalaci a opravy zařízení musí provádět **pouze osoba s odpovídající kvalifikací**.
- Veškeré rozvody by měly být realizovány ve vzdálenosti minimálně **40 cm od ostatních vedení**.
- Před zapnutím zařízení zkontrolujte zapojení vstupního tabla, napájecího zdroje, distributorů, paměťového modulu, kamerové jednotky, GSM modulu, videotelefonů a telefonů.
- Pro instalaci použijte lanka (2x0,75 nebo 2x1 mm<sup>2</sup>).
- Od tohoto okamžiku dodržujte pokyny uvedené v tomto návodu.

### 4. VLASTNOSTI

- Hands free videotelefon.
- 7" TFT barevná obrazovka.
- Monitor s jednoduchou instalací (2 vodičová sběrnice nepolarizovaná)
- Kapacitní tlačítka pro přístup a nastavení funkcí:
  - Uživatelské menu:**
    - Zobrazení pohledu ze vstupních panelů.
    - Zobrazení pohledu z přidavných kamer (nutno přidat modul DQ-CAM-GB2).
    - Aktivace externího osvětlení.
    - Interkom mezi byty.
    - Nastavení: tón vyzvánění, hlasitost vyzvánění, čas automatického zapnutí kamery.
  - Instalační menu:**
    - Nastavení monitoru nadřazený/podřazený. Až 4 monitory v jednom bytě.
    - Aktivace interkomunikačních hovorů mezi byty.
    - Indikace počtu připojených vstupních panelů (až 4 vstupy).
    - Indikace počtu připojených kamer (až 4 kamery).
    - Povolení zobrazení menu i při obsazené sběrnici.
  - Menu nastavení obrazu a zvuku (během komunikace nebo aut. zapnutí pohledu z kamery):**
    - Jas.
    - Barva.
    - Kontrast.
    - Hlasitost reproduktoru monitoru.
- Tlačítko pro příjem a ukončení hovoru, v klidovém režimu zobrazí pohled z kamery vstupního tabla.
- Tlačítko pro aktivaci el. zámku 1. V klidovém režimu aktivuje světlo.
- Tlačítko pro aktivaci el. zámku 2. V klidovém zapíná nebo vypíná funkci „nerušit“.
- Tlačítko pro interkom. volání v rámci bytu
- Tlačítko pro přístup k menu monitoru
- Stavové LED kontrolky
- Rozlišné tóny vyzvánění dle původu volání (vstupní panel, interkom, zvonek u dveří)
- DIP přepínače pro nastavení adresy monitoru a zakončení linky
- Výstup pro opakovač zvonění SAR-12/24 (12 Vss/50 mA)

### 5. POPIS FUNKCE SYSTÉMU

- Pro uskutečnění volání musí návštěvník stisknout tlačítko odpovídající bytu, se kterým se chce spojit; probíhající vyzvánění je potvrzeno akustickým tónem a rozsvícením led . Pokud je povolena hlasová zpráva, přehraje se zpráva „call in progress“ (možnost čtyř světových jazyků), která informuje, že probíhá vyzvánění. V tomto okamžiku videotelefon v bytě přijímá hovor. Pokud jste omylem stiskli tlačítko jiného bytu, stiskněte tlačítko, které odpovídá bytu, kde chcete volat, a první hovor bude ukončen.
- U systémů s několika vstupními tably jsou ostatní tabla automaticky odpojena. Při pokusu o volání je vydán tón oznamující, že je kanál obsazen.
- Vyzvánění probíhá po dobu 40 sekund a po tuto dobu je obraz z kamery vstupního tabla zobrazen na videotelefonu v bytě. U aplikací pro rodinné domy je obraz zobrazen na videotelefonu s kódem 0 (pokud voláte do bytu č. 1) nebo na videotelefonu s kódem 16 (pokud voláte do bytu č. 2). Návštěvníci neví, zda je obyvatel bytu vidí, což dává obyvatelům možnost se rozhodnout,



SHIFT s.r.o., Mírová 151/19, 703 00 Ostrava-Vítkovice  
Tel.: +420 596 639 361, fax: +420 596 639 363, www.shift.cz

**Shift** s.r.o.

Kód:	Verze:	Datum
TVESTA7 GB2	0217	27.3.2017

zda hovor přijmou.

Pokud hovor není do 40 sekund přijat, led zhasne a kanál je uvolněn.

- Pro navázání spojení, stiskněte tlačítko na kterémkoliv videotelefonu v bytě. Na vstupním table se rozsvítí led . Pokud je videotelefon typu GB2/H se symbolem na přední straně, umístěte naslouchátko do vzdálenosti 20cm od displeje, abyste dosáhli maximální kvalitu zvuku při komunikaci se vstupním tablem.
- Délka hovoru je jedna a půl minuty nebo může být ukončena tlačítkem nebo . Ukončení hovoru je signalizováno zhasnutím led a přičemž je kanál uvolněn. Pokud je povolena hlasová zpráva, přehraje se zpráva „call ended“ (možnost čtyř světových jazyků), která informuje, že hovor je ukončen.
- Pokud si přejete otevřít dveře, stiskněte tlačítko v průběhu vyzvánění nebo komunikace: jeden stisk aktivuje otevření dveří na dobu pěti sekund, led se také na dobu 5 sekund rozsvítí. Pokud je povolena hlasová zpráva, přehraje se zpráva „door is open“ (možnost čtyř světových jazyků), která informuje, že se dveře otvírají.

## 6. POPIS MONITORU

### 6.1. Popis monitoru VESTA

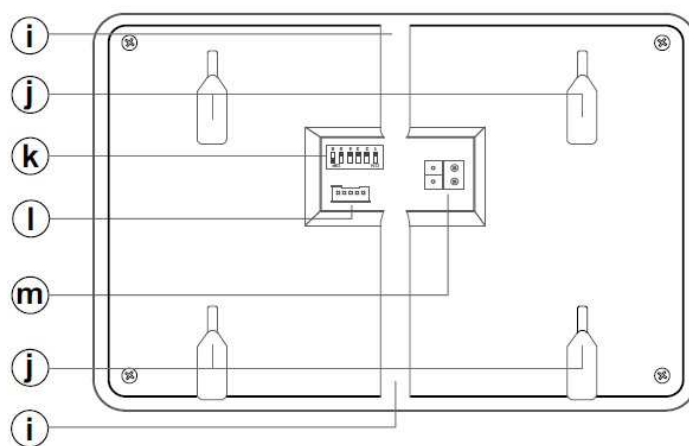
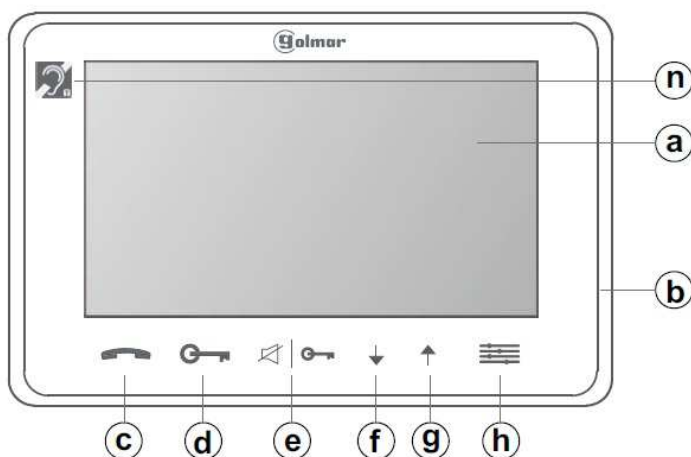

- a. Barevný TFT displej 7"
- b. Mikrofon
- c. Tlačítko pro zahájení a ukončení komunikace. V klidovém režimu: zobrazí pohled z kamery vstupního table.
- d. Tlačítko el. zámku 1. V klidovém režimu: aktivace výstupu – světlo.
- e. Tlačítko el. zámku 2. V klidovém režimu: režim „nerušit“, rozsvítí se ikona .
- f. Tlačítko pro ukončení hovoru nebo zvonění. V klidovém režimu interkom v rámci bytu. V režimu pohledu z kamery z panelu (aut. zapnutí) – výběr dalšího panelu.
- g. V klidovém režimu: vstup do menu  
V režimu aut. zapnutí: výběr dalšího panelu nebo kamery.  
V režimu zvonění/komunikace: výběr dalších kamer
- h. V klidovém režimu: vstup do menu  
Při zapnutí obrazovce: nastavení obrazu a hlasitosti komunikace
- i. Vertikální otvor pro kabeláž
- j. Upevnění k rámečku
- k. Konfigurační DIP přepínače
- l. Konektor
- m. Svorky sběrnice
- n. Komunikace s naslouchátko pro málo slyšící (pouze u typu VESTA7 GB2/H). Nastavte naslouchátko do režimu „T“.



### 6.2. Funkce tlačítek:



Přístup do menu a uživatelského nastavení



Pohyb v menu

	SHIFT s.r.o., Mírová 151/19, 703 00 Ostrava-Vítkovice Tel.: +420 596 639 361, fax: +420 596 639 363, www.shift.cz			
	<b>Kód:</b>	<b>Verze:</b>	<b>Datum</b>	
	TVESTA7 GB2	0217	27.3.2017	

 Při zapnutém menu: obraz z kamery vstupního panelu

 Při zapnutém menu: Aktivace osvětlení (pokud je připojeno ke zdroji FA-GB2)

 Při zapnutém menu: Funkce interkomu mezi byty

### 6.3. Svorky a DIP přepínače

#### Instalační svorky:

**L1, L2:** připojení sběrnice

**HZ+, HZ-:** připojení tlačítka zvonku

**CALL REPEATER, GND:** připojení opakovače zvonění (SAR-12/24)

#### Konfigurační DIP přepínač:

**Dip6:** Přepínač pro nastavení ukončení linky.

Je zapotřebí nastavit na hodnotu ON v monitorech, kde linka končí.

Nastavte na OFF v monitorech kudy linka (BUS) prochází.

**Dip1 až Dip5:** Nastavení adresy monitoru pro volání (adresa od 0 do 31).

Přepínače nastavené na OFF mají nulovou hodnotu.

Hodnoty přepínačů nastavených na ON jsou znázorněny v přehledové tabulce.

Adresa monitoru bude dána součtem hodnot DIP přepínačů nastavených na hodnotu ON:

Příklad:  $0 + 0 + 4 + 0 + 16 = 20$

#### Tabulka hodnot:

Číslo DIP:	1	2	3	4	5
Hodnota "ON":	1	2	4	8	16

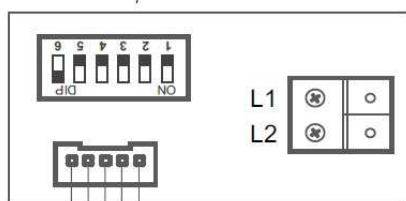
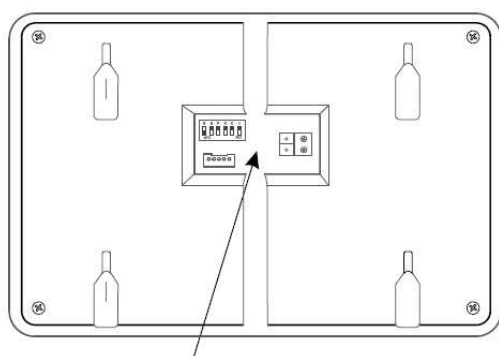
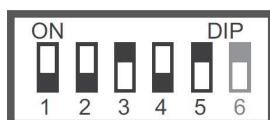

→ (žlutá): nepoužito  
 → (černá): zem (GND)  
 → (červená): opakovač zvonění  
 → (zelená): HZ-  
 → (bílá): HZ+



SHIFT s.r.o., Mírová 151/19, 703 00 Ostrava-Vítkovice  
Tel.: +420 596 639 361, fax: +420 596 639 363, www.shift.cz



Kód:	Verze:	Datum
TVESTA7 GB2	0217	27.3.2017

#### 6.4. Nastavení kódů adres monitoru (adresy od 0 do 31)

**Dip6:** Nastavení zakončení linky. Nastavte na hodnotu ON v monitorech, kde linka končí. Nastavte na OFF v monitorech, kde linka prochází.

Dip6 ON



Dip6 OFF



**Dip1 až Dip5:** Nastavení adresy monitoru pro volání (adresa od 0 do 31).

<b>Kód 00</b> 	<b>Kód 09</b> 	<b>Kód 18</b> 	<b>Kód 27</b> 
<b>Kód 01</b> 	<b>Kód 10</b> 	<b>Kód 19</b> 	<b>Kód 28</b> 
<b>Kód 02</b> 	<b>Kód 11</b> 	<b>Kód 20</b> 	<b>Kód 29</b> 
<b>Kód 03</b> 	<b>Kód 12</b> 	<b>Kód 21</b> 	<b>Kód 30</b> 
<b>Kód 04</b> 	<b>Kód 13</b> 	<b>Kód 22</b> 	<b>Kód 31</b> 
<b>Kód 05</b> 	<b>Kód 14</b> 	<b>Kód 23</b> 	
<b>Kód 06</b> 	<b>Kód 15</b> 	<b>Kód 24</b> 	
<b>Kód 07</b> 	<b>Kód 16</b> 	<b>Kód 25</b> 	
<b>Kód 08</b> 	<b>Kód 17</b> 	<b>Kód 26</b> 	

#### **Důležité:**

- V systémech s tlačítkovými tably, první adresa monitoru je „Kód 0“.
- V systémech s kódovými tably (N3301/GB2), „Kód 0“ je „Kód 32“, znamená to, že když má být volán monitor s nastaveným kódem 0

(DIP 1 až DIP 5 nastaveny na OFF), je potřeba na kódové klávesnici vytočit číslo 32 ( ).

- V softwaru (Adress Manager GB2), kód 0 je taktéž zobrazen jako Kód 32.

## 7. INSTALACE MONITORU NA POVRCHOVÝ DRŽÁK

Neumisťujte monitor poblíž zdrojů tepla a v prašném prostředí.

### 7.1. Umístění povrchového držáku

Horní část držáku by měla být ve výšce 160 cm od země. Minimální vzdálenost držáku a nejbližšího objektu je 5 cm z každé strany.

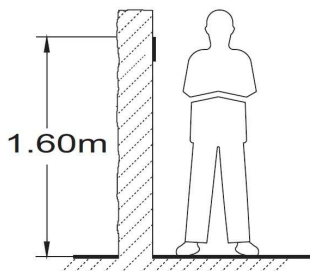

### 7.2. Připevnění držáku na zeď

Vyvrtejte dva otvory o průměru 6 mm a vložte dodané hmoždinky, šroubky připevněte držák na zeď.

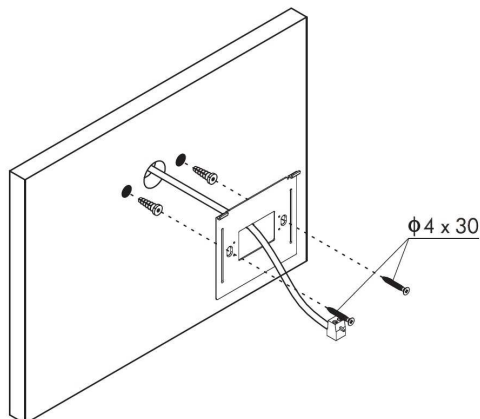

### 7.3. Připevnění monitoru

Připojte instalační vodiče na svorky konektoru. Přiložte monitor a srovnejte otvory v monitoru s výstupky držáku, poté přiložte monitor k držáku (obr. 1) a posuňte monitor směrem dolů (obr. 2) dokud nedojde k jeho zajištění (obr. 3).

**Jakmile je monitor instalován, odstraňte ochrannou fólii.**

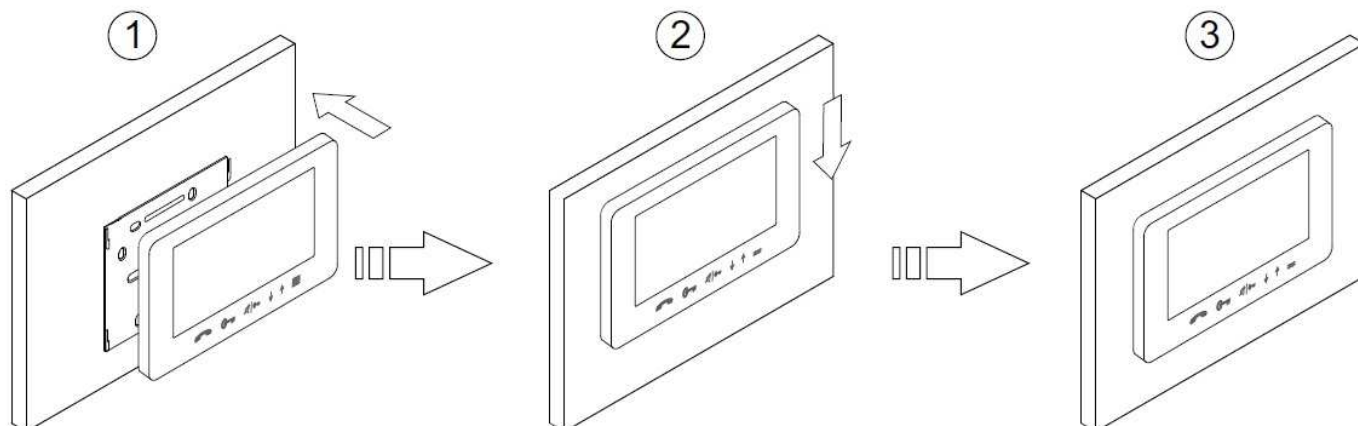

## 8. INSTALACE MONITORU NA INSTALAČNÍ BOX

Neumisťujte monitor poblíž zdrojů tepla a v prašném prostředí.

### 8.1. Umístění zápuštného boxu

Horní část boxu by měla být ve výšce 160 cm od země. Minimální vzdálenost zápuštné krabice a nejbližšího objektu je 5 cm z každé strany.

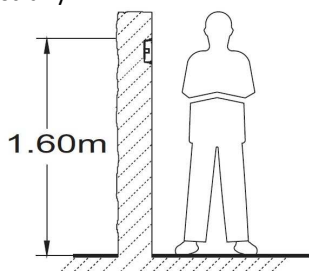

### 8.2. Instalace boxu a držáku

Protáhněte vedení přes vytvořený otvor v boxu. Upevněte box ve zdi a přišroubujte držák.

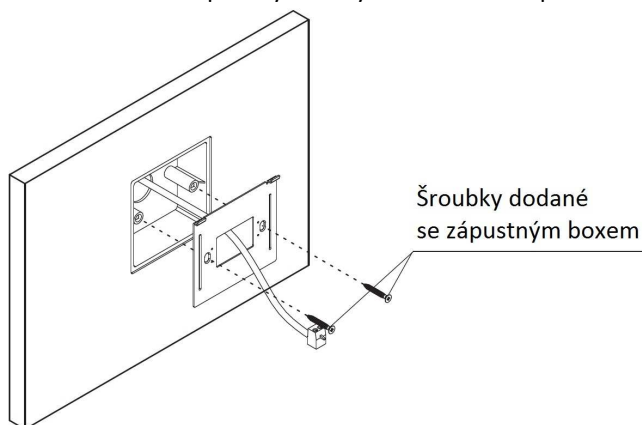

### 8.3. Připevnění monitoru

Připojte instalační vodiče na svorky konektoru. Přiložte monitor a srovnejte otvory v monitoru s výstupky držáku, poté přiložte monitor k držáku (obr. 1) a posuňte monitor směrem dolů (obr. 2) dokud nedojde k jeho zajištění (obr. 3).

**Jakmile je monitor instalován, odstraňte ochrannou fólii.**

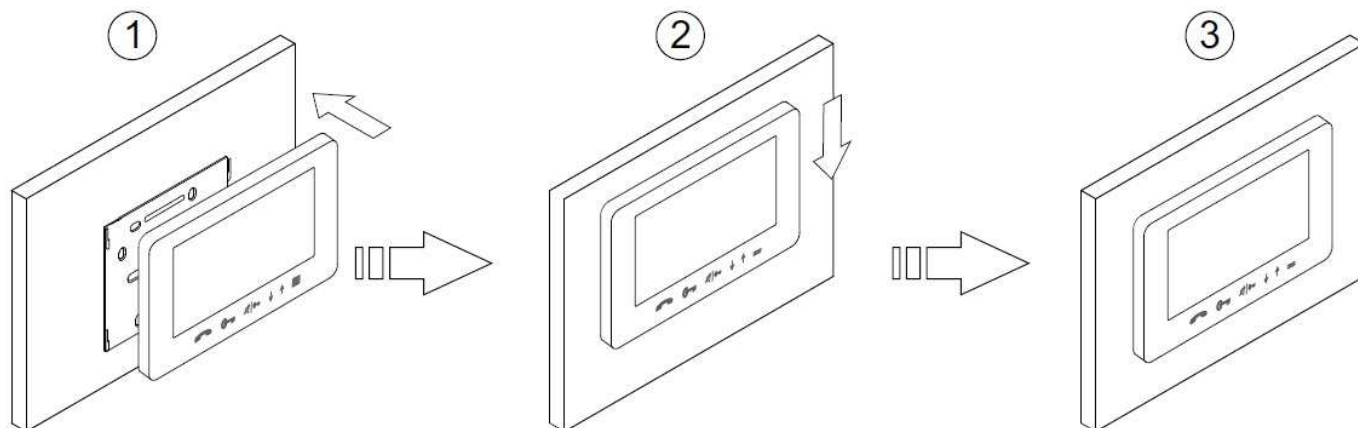



Kód:	Verze:	Datum
TVESTA7 GB2	0217	27.3.2017

## 9. PROVOZ MONITORU

### 9.1. Popis monitoru – symboly

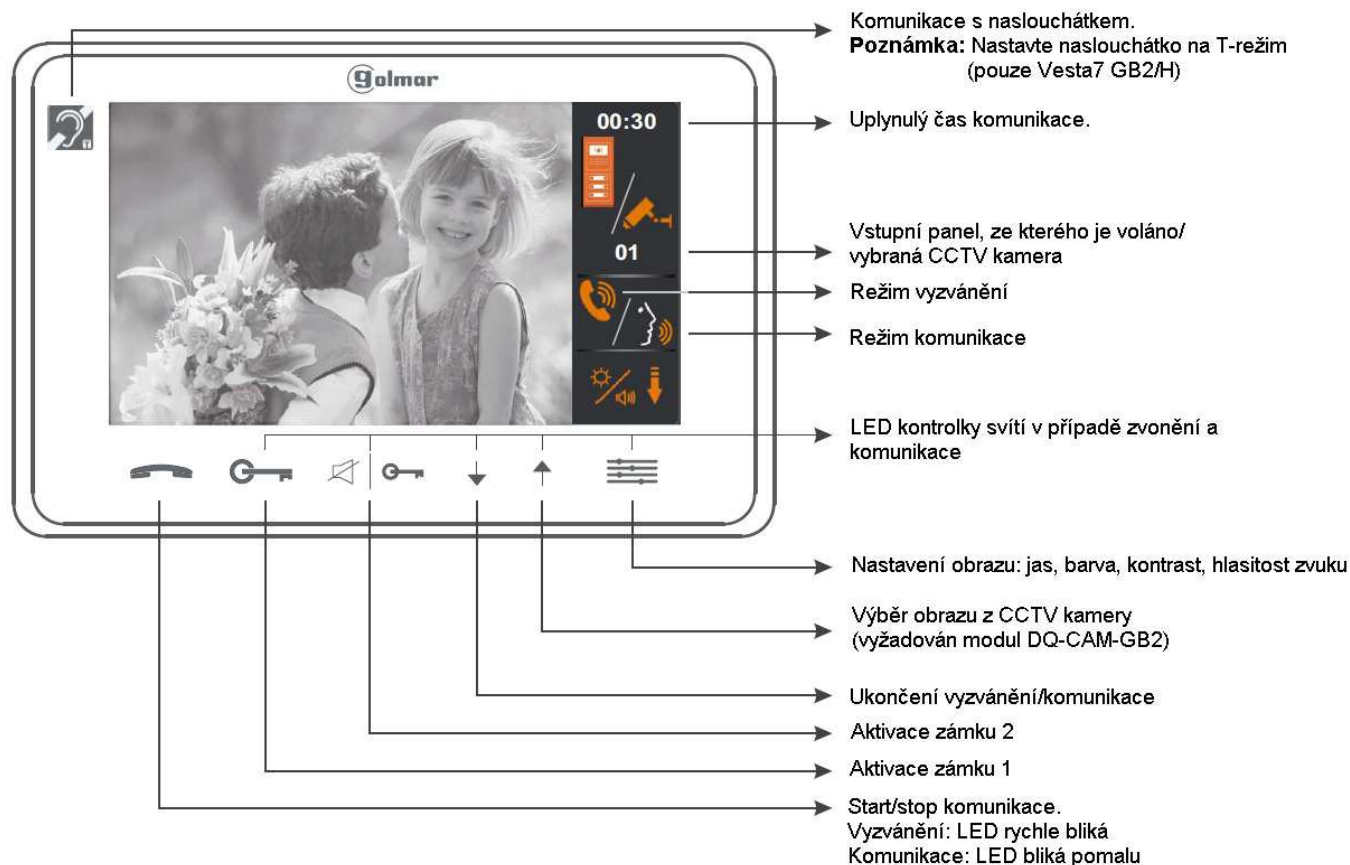

#### Komunikace s naslouchátkem

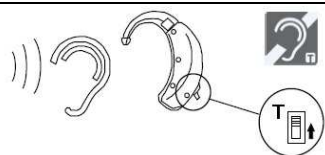

Ujistěte se, že je naslouchátko vzdáleno od monitoru do 20 cm pro zajištění maximální kvality zvuku během komunikace se vstupním panelem.

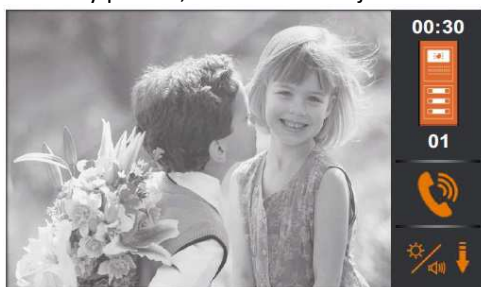

### 9.2. Přijetí hovoru ze vstupního panelu

V případě volání ze vstupního panelu vyzvání monitor(y) nastavenou melodií a na nadřazeném (master) monitoru se zobrazí pohled z kamery panelu, aniž o tom volající osoba ví. Pokud není hovor vyzvednut, po 40 sekundách se vrátí do klidového režimu.



Pro otevření 1. zámku, stiskněte toto tlačítko během zvonění nebo komunikace: jeden stisk aktivuje el. zámek na 5 sekund.

Pro otevření 2. zámku, stiskněte toto tlačítko během zvonění nebo komunikace: jeden stisk aktivuje el. zámek na 5 sekund.



	SHIFT s.r.o., Mírová 151/19, 703 00 Ostrava-Vítkovice Tel.: +420 596 639 361, fax: +420 596 639 363, www.shift.cz			
	<b>Kód:</b>	<b>Verze:</b>	<b>Datum</b>	
	TVESTA7 GB2	0217	27.3.2017	

### 9.3. Nezodpovězený hovor (zmeškaný hovor)

V případě volání ze vstupního panelu vyzvání monitor(y) nastavenou melodií, LED kontrolky  se aktivují a budou rychle blikat, na nadřazeném (master) monitoru se zobrazí pohled z kamery panelu, aniž o tom volající osoba ví. Pokud není hovor vyzvednut, po 40 sekundách se vrátí do klidového režimu.





### 9.4. Ukončení volání bez navázání komunikace



V případě volání ze vstupního panelu vyzvání monitor(y) nastavenou melodií, LED kontrolky  se aktivují a budou rychle blikat, na nadřazeném (master) monitoru se zobrazí pohled z kamery panelu, aniž o tom volající osoba ví. Pro ukončení volání stiskněte .

Pro otevření dveří 1 nebo 2 stiskněte odpovídající tlačítko  nebo  během procesu vyzvánění. Jeden stisk aktivuje el. zámek 1 nebo 2 na pět sekund.



### 9.5. Vyzvednutí hovoru ze vstupního tabla

V případě volání ze vstupního panelu vyzvání monitor(y) nastavenou melodií, LED kontrolky  se aktivují a budou rychle blikat, na nadřazeném (master) monitoru se zobrazí pohled z kamery panelu, aniž o tom volající osoba ví. Pro vyzvednutí hovoru stiskněte .

(LED kontrolka  začne blikat pomalu). Jestliže se jedná o typ monitoru VESTA GB2/H s ikonou  na přední straně, ujistěte se, že naslouchátko je ve vzdálenosti maximálně 20 cm od monitoru pro zajištění maximální kvality zvuku hovoru se vstupním panelem.

Komunikace může trvat maximálně jednu a půl minuty, nebo může být ukončena stiskem  nebo .

Pro otevření dveří 1 nebo 2 stiskněte odpovídající tlačítko  nebo  během procesu vyzvánění. Jeden stisk aktivuje el. zámek 1 nebo 2 na pět sekund.



Kód:	Verze:	Datum
TVESTA7 GB2	0217	27.3.2017

## 10. NASTAVENÍ OBRAZU A ZVUKU

### 10.1. Nastavení jasu

Monitor musí být v režimu komunikace, nebo v režimu automatického zapnutí (pohled z kamery vstupního panelu). Stiskněte tlačítko

pro zobrazení možnosti . Pomocí tlačítek vyberte požadovanou hodnotu jasu. Stiskněte tlačítko pro změnu následující možnosti nebo stiskněte tlačítko pro odchod z menu nastavení.

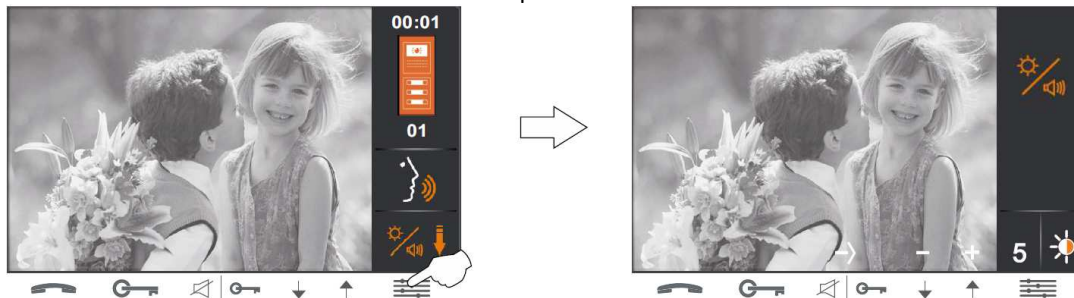

### 10.2. Nastavení barvy

Monitor musí být v režimu komunikace, nebo v režimu aut. Zapnutí (pohled z kamery vstupního panelu). Stiskněte opakovaně tlačítko

, až se objeví volba . Pomocí tlačítek vyberte požadovanou sytost barev. Stiskněte tlačítko pro změnu následující možnosti nebo stiskněte tlačítko pro odchod z menu nastavení.

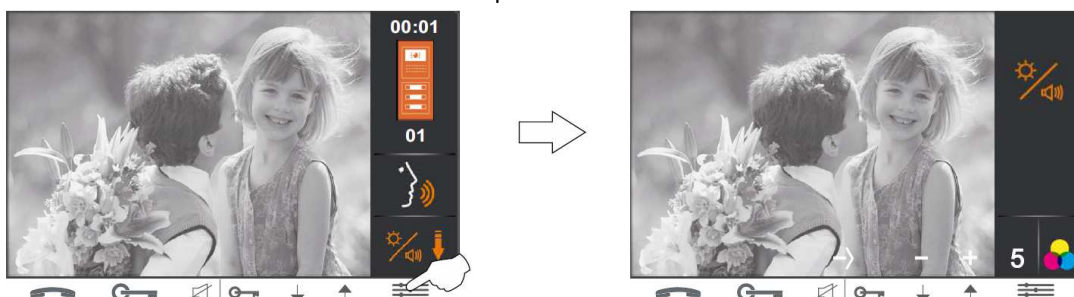



### 10.3. Nastavení kontrastu







Monitor musí být v režimu komunikace, nebo v režimu aut. Zapnutí (pohled z kamery vstupního panelu). Stiskněte opakovaně tlačítko

, až se objeví volba . Pomocí tlačítek vyberte požadovanou úroveň. Stiskněte tlačítko pro změnu následující možnosti nebo stiskněte tlačítko pro odchod z menu nastavení.



	SHIFT s.r.o., Mírová 151/19, 703 00 Ostrava-Vítkovice Tel.: +420 596 639 361, fax: +420 596 639 363, www.shift.cz			
	<b>Kód:</b>	<b>Verze:</b>	<b>Datum</b>	
	TVESTA7 GB2	0217	27.3.2017	

#### 10.4. Nastavení hlasitosti komunikace

Monitor musí být v režimu komunikace, nebo v režimu aut. Zapnutí (pohled z kamery vstupního panelu). Stiskněte opakovaně tlačítko , až se objeví volba . Pomocí tlačítek  a  vyberte požadovanou úroveň hlasitosti komunikace. Stiskněte tlačítko  pro návrat k volbě  nebo stiskněte tlačítko  pro odchod z menu nastavení.

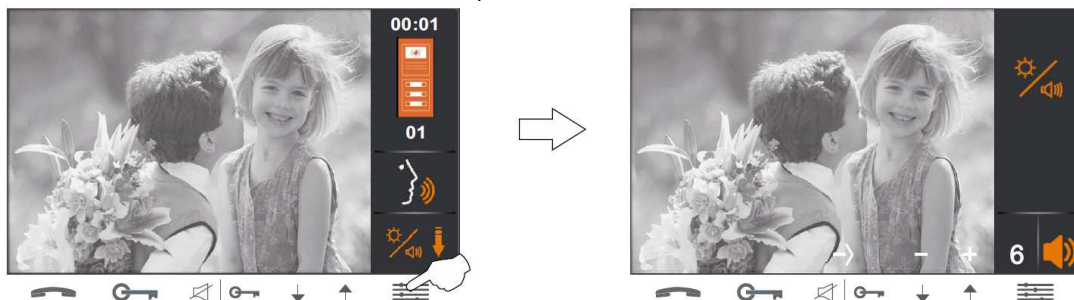

## 11. UŽIVATELSKÉ FUNKCE

### 11.1. Popis tlačítek s přímou volbou uživatelských funkcí

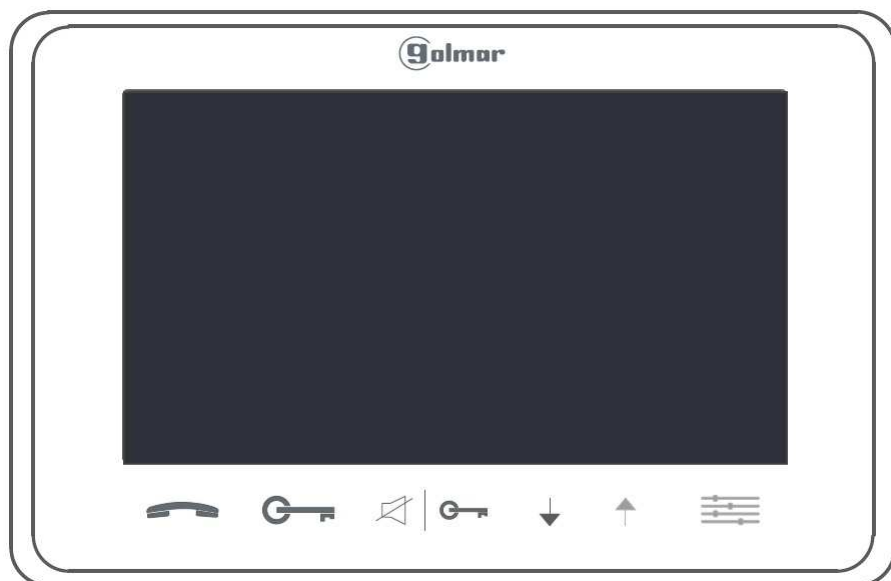



 Zobrazení pohledu z kamery vstupního tabla

 Aktivace osvětlení (připojeno k napájecímu zdroji FA-GB2)

 Aktivace/deaktivace režimu „nerušit“

 Vyvolání interkom. volání v rámci bytu

	SHIFT s.r.o., Mírová 151/19, 703 00 Ostrava-Vítkovice Tel.: +420 596 639 361, fax: +420 596 639 363, www.shift.cz			
	<b>Kód:</b>	<b>Verze:</b>	<b>Datum</b>	
	TVESTA7 GB2	0217	27.3.2017	

## 11.2. Zobrazení pohledu z kamery/ vstupního panelu

### Zobrazení pohledu z jedné z kamer/ vstupního panelu



Stiskněte tlačítko  v klidovém režimu monitoru. Objeví se následující obrazovka – pohled ze vstupního panelu s adresou „1“. V pravé části je zobrazena informace o adrese vstupního panelu a uplynulém čase.



#### Monitor v klidovém režimu



#### Vybraný vstupní panel



Pomocí tlačítek  a  vyberte požadovaný vstupní panel / kameru (vyžadována instalace modulu DQ-CAM-GB2). Spojení bude trvat 30 sekund nebo může být ukončena jedním stiskem tlačítka  v případě, že se jedná o vstupní panel, nebo dvojitým stiskem pokud se jedná o pohled z kamery.



Pokud je vybrán vstupní panel, lze aktivovat výstup 1 a 2 pomocí tlačítek  / . Jeden stisk aktivuje příslušný výstup na 5 sekund.

#### Vybraný vstupní panel







#### Vybraná kamera



	SHIFT s.r.o., Mírová 151/19, 703 00 Ostrava-Vítkovice Tel.: +420 596 639 361, fax: +420 596 639 363, www.shift.cz			
	<b>Kód:</b>	<b>Verze:</b>	<b>Datum</b>	
	TVESTA7 GB2	0217	27.3.2017	

### Uskutečnění audio a video komunikace s vybraným vstupním panelem

Stiskněte tlačítko . Na displeji se zobrazí symbol . Komunikace může trvat maximálně minutu a půl, nebo může být ukončena stiskem tlačítka .

Během komunikace se vstupním panelem lze aktivovat výstup 1 a 2 pomocí tlačítek  / . Jeden stisk aktivuje příslušný výstup na 5 sekund.



### *11.3. Aktivace venkovního osvětlení*



Stiskněte tlačítko  v klidovém režimu monitoru. Venkovní osvětlení bude aktivováno (vyžadována instalace modulu SAR-GB2) na dobu 1 minuty. Pro změnu doby aktivace postupujte dle instalačního návodu TSAR-GB2.

#### Monitor v klidovém režimu



### *11.4. Aktivace režimu „nerušit“*

#### **Aktivace:**

Stiskněte tlačítko  na nadřazeném (master) monitoru v klidovém režimu. Stavová LED tlačítek  na nadřazeném (master) a podřazených (slave) monitorech v bytě se rozsvítí pro indikaci, že funkce „nerušit“ je aktivována.

Kód:	Verze:	Datum
TVESTA7 GB2	0217	27.3.2017

### 11.5. Interkom v rámci bytu

V klidovém režimu monitoru stiskněte tlačítko . Objeví se následující obrazovka, stavová LED tlačítka bude rychle blikat a monitor bude vydávat dlouhý potvrzovací tón při úspěšném volání, nebo přerušovaný tón pro informaci, že volaný monitor je obsazen hovorem se vstupním panelem. Interkom. volání lze zrušit opětovným stiskem tlačítka .

#### Monitor v klidovém režimu

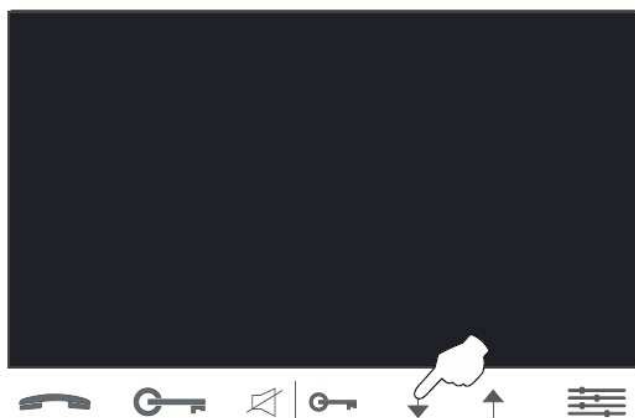

#### Vytvoření interkom. volání

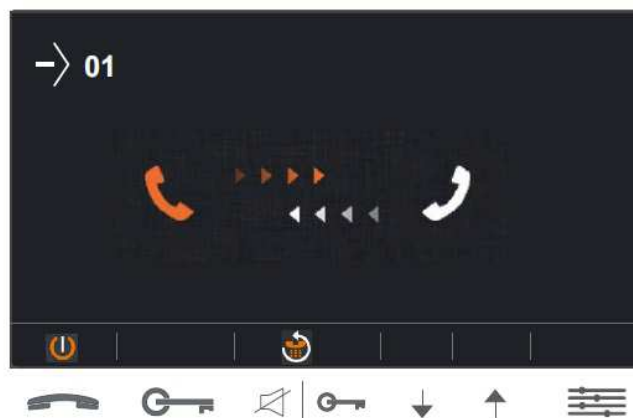

Na dalších monitorech v bytě bude LED tlačítka rychle blikat a monitory budou vyzvánět melodií pro interkom. Pro navázání komunikace stiskněte tlačítko , LED začne blikat pomalu. Pro zrušení, odmítnutí volání stiskněte tlačítko . Pokud je komunikace navázána, může trvat minutu a půl, nebo lze ukončit stiskem tlačítka .

#### Přijem interkom. volání



#### Komunikace



Jestliže během interkom. hovoru dojde k volání ze vstupního panelu, nebo k interkom. volání z jiného bytu, hovor bude zrušen. Monitor v bytě začne vyzvánět a na nadřizovaném monitoru se objeví obraz. Pro uskutečnění komunikace se vstupním panelem stiskněte tlačítko . Pokud jsou v bytě podřizované monitory, lze hovor přijmout na kterémkoliv z nich.

Tóny vyzvánění jsou odlišné, dle původu volání (vstupní panel, interkom, zvonek u bytu).



SHIFT s.r.o., Mírová 151/19, 703 00 Ostrava-Vítkovice  
Tel.: +420 596 639 361, fax: +420 596 639 363, www.shift.cz



Kód:	Verze:	Datum
TVESTA7 GB2	0217	27.3.2017

## 12. UŽIVATELSKÉ MENU

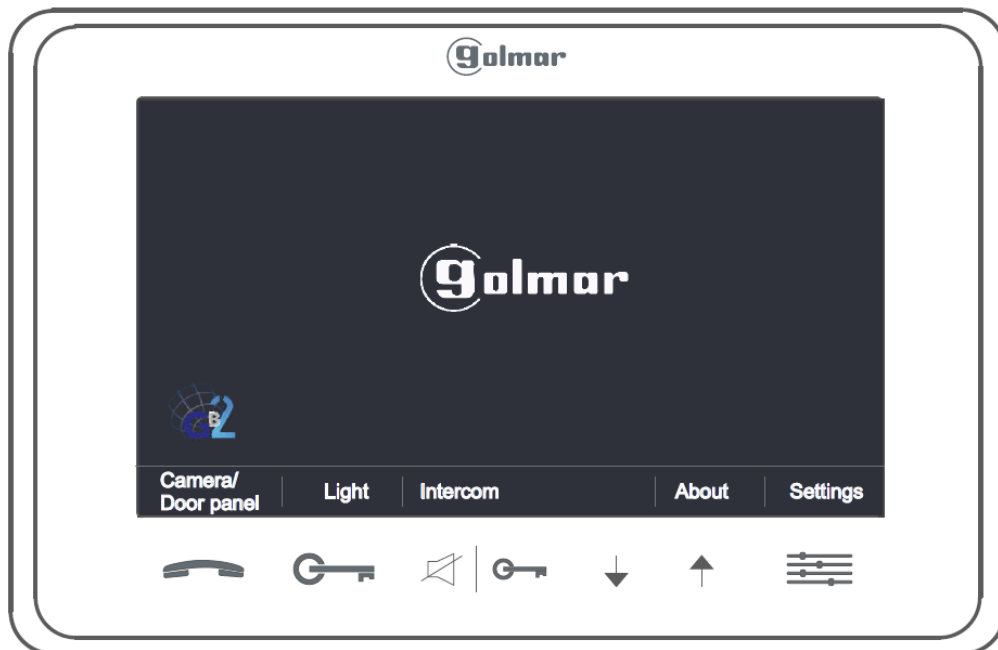

Vstup do menu a uživatelského nastavení



Výstup z menu a výběrové tlačítko



Vstup do menu a výběrové tlačítko



Zobrazení pohledu ze vstupního panelu



Aktivace venkovního osvětlení



Funkce interkomu mezi byty

### Přístup do menu:

Monitor musí být v klidovém režimu. Stiskněte tlačítko menu  nebo  pro zobrazení dalších možností.



#### Monitor v klidovém režimu



#### Hlavní obrazovka menu





	SHIFT s.r.o., Mírová 151/19, 703 00 Ostrava-Vítkovice Tel.: +420 596 639 361, fax: +420 596 639 363, www.shift.cz			
	<b>Kód:</b>	<b>Verze:</b>	<b>Datum</b>	
	TVESTA7 GB2	0217	27.3.2017	



## 12.1. Zobrazení pohledu ze vstupního panelu nebo kamery



Stiskněte tlačítko .



### Zobrazení pohledu z jedné z kamer/ vstupního panelu

Stiskněte tlačítko  v klidovém režimu monitoru. Objeví se následující obrazovka – pohled ze vstupního panelu s adresou „1“.  
V pravé části je zobrazena informace o adrese vstupního panelu a uplynulém čase.

Pomocí tlačítek  a  vyberte požadovaný vstupní panel / kameru (vyžadována instalace modulu DQ-CAM-GB2). Spojení bude trvat 30 sekund nebo může být ukončena jedním stiskem tlačítka  v případě, že se jedná o vstupní panel, nebo dvojitým stiskem pokud se jedná o pohled z kamery.

Pokud je vybrán vstupní panel, lze aktivovat výstup 1 a 2 pomocí tlačítek  / . Jeden stisk aktivuje příslušný výstup na 5 sekund.



### Monitor v klidovém režimu



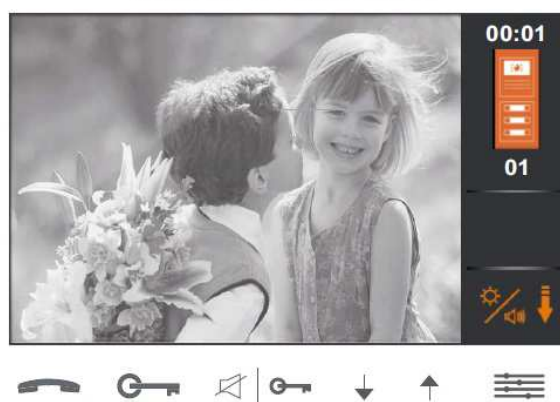

### Vybraný vstupní panel





### Uskutečnění audio a video komunikace s vybraným vstupním panelem

Stiskněte tlačítko . Na displeji se zobrazí symbol . Komunikace může trvat maximálně minutu a půl, nebo může být ukončena stiskem tlačítka .

Během komunikace se vstupním panelem lze aktivovat výstup 1 a 2 pomocí tlačítek  / . Jeden stisk aktivuje příslušný výstup na 5 sekund.



	SHIFT s.r.o., Mírová 151/19, 703 00 Ostrava-Vítkovice Tel.: +420 596 639 361, fax: +420 596 639 363, www.shift.cz			
	<b>Kód:</b>	<b>Verze:</b>	<b>Datum</b>	
	TVESTA7 GB2	0217	27.3.2017	

### 12.2. Aktivace venkovního osvětlení

Stiskněte tlačítko . Venkovní světlo (vyžadována instalace modulu SAR-GB2) bude aktivováno po dobu 1 minuty. Pro změnu času aktivace postupujte dle instalačního návodu TSAR-GB2.

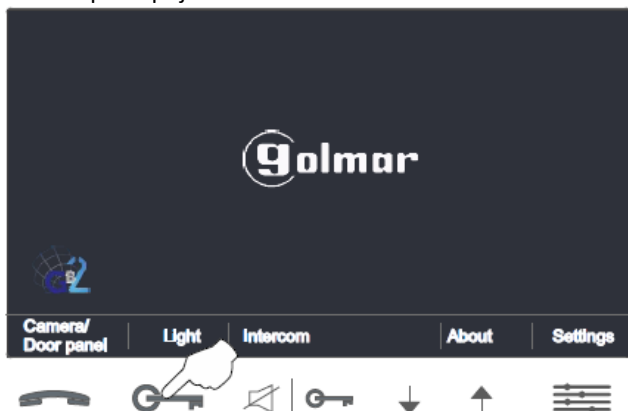

### 12.3. Interkom mezi byty

Pro přístup k funkci interkomu mezi byty stiskněte tlačítko . Objeví se následující obrazovka. Pomocí tlačítek  a  vyberte číslo bytu, které má být voláno.

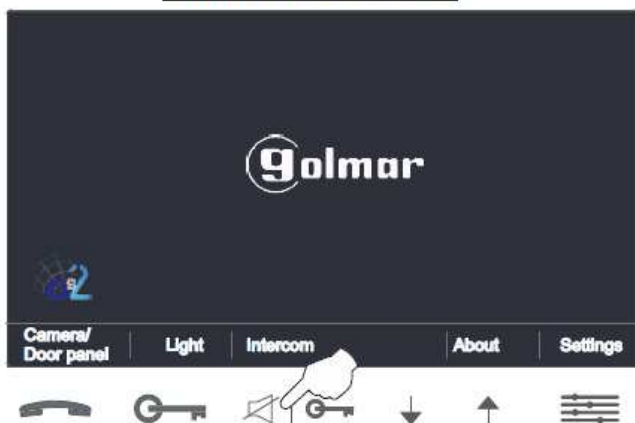

**Důležité:** Aktivujte funkce v instalačním menu (kód 9015 a 8017)

#### Hlavní obrazovka menu



#### Obrazovka výběru bytu

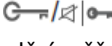



Pro vytvoření komunikace stiskněte tlačítko . Objeví se následující obrazovka informující o čísle bytu, které je voláno. Stavová LED tlačítka  bude rychle blikat a v případě úspěšného vyzvánění bude monitor vydávat dlouhý tón. V případě obsazení volaného monitoru (komunikace se vstupním panelem, interkom s jiným bytem) bude monitor indikovat krátkými přerušovanými tóny. Pro ukončení volání stiskněte opět tlačítko .

#### Výběr čísla bytu

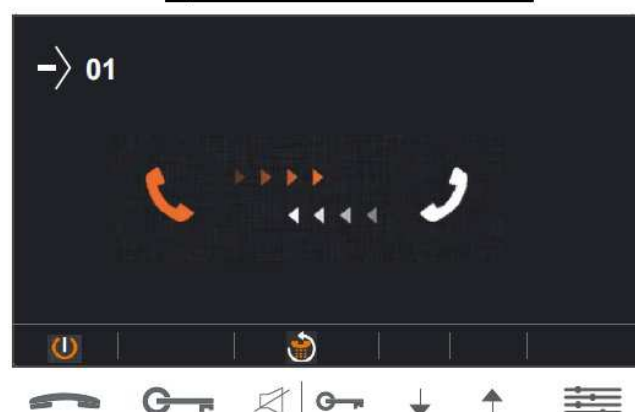

#### Vytvoření interkom. volání



	SHIFT s.r.o., Mírová 151/19, 703 00 Ostrava-Vítkovice Tel.: +420 596 639 361, fax: +420 596 639 363, www.shift.cz			
	<b>Kód:</b>	<b>Verze:</b>	<b>Datum</b>	
	TVESTA7 GB2	0217	27.3.2017	

Na volaném monitoru bude stavová LED tlačítka rychle blikat a monitor bude vyzvánět příslušnou melodií a na obrazovce se objeví číslo volajícího monitoru. Pro příjem hovoru stiskněte tlačítko, stavová LED začne blikat pomalu, nebo stiskněte tlačítko pro odmítnutí volání. Jestliže je komunikace navázána, může trvat maximálně minutu a půl, nebo může být zrušena stiskem tlačítka.

### Příjem interkom. volání



### Komunikace

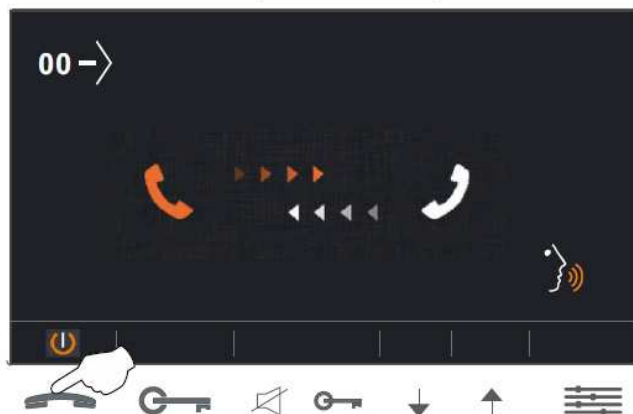

Jestliže během interkom. hovoru dojde k volání ze vstupního panelu, hovor bude zrušen. Monitor v bytě začne vyzvánět a na nadřazeném monitoru se objeví obraz. Pro uskutečnění komunikace se vstupním panelem stiskněte tlačítko. Pokud jsou v bytě podřazené monitory, lze hovor přijmout na kterémkoliv z nich.

Tóny vyzvánění jsou odlišné, dle původu volání (vstupní panel, interkom, zvonek u bytu).

## 12.4. Výstup z menu

Pro odchod z režimu menu stiskněte tlačítko.

### Hlavní obrazovka menu

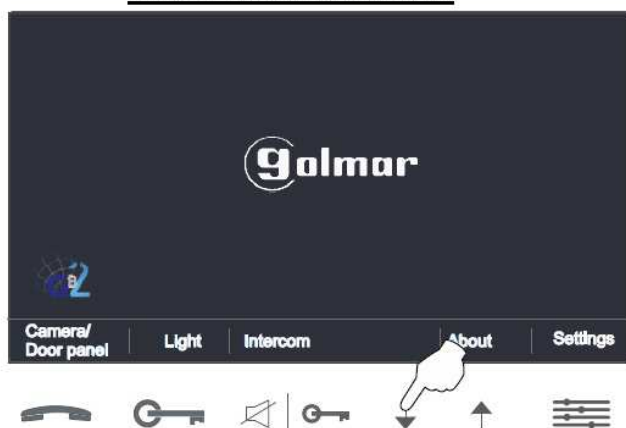



### Monitor v klidovém režimu

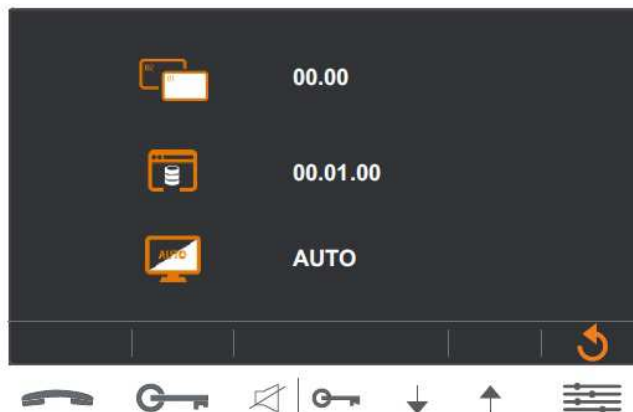
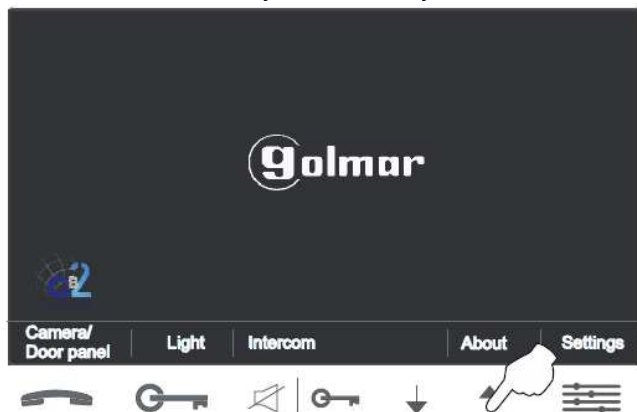

## 12.5. Informace a instalační nastavení

Stiskněte tlačítko . Objeví se následující informační obrazovka.







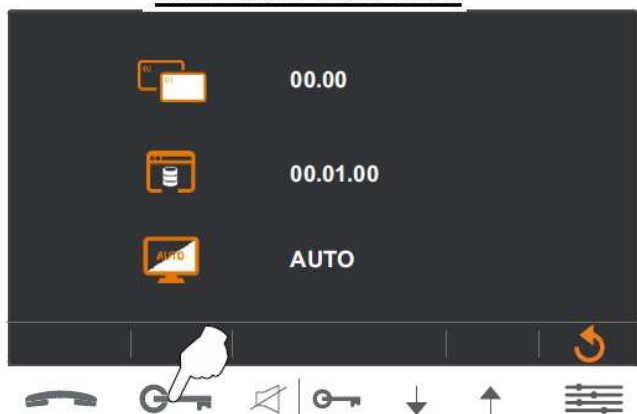

Pro vstup do instalačního menu stiskněte při zobrazených informacích tlačítko  a držte stisknuto 3 sekundy. Objeví se následující obrazovka.

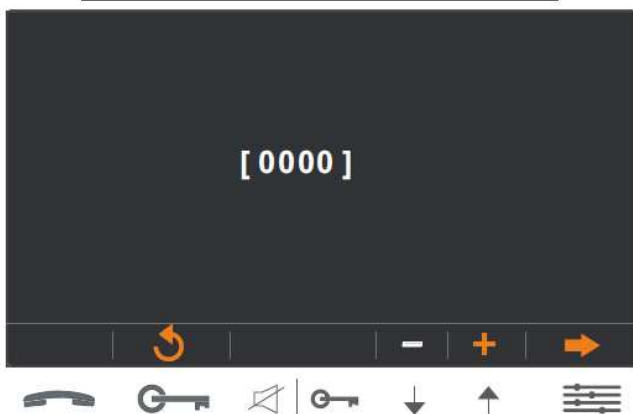
### Informační obrazovka



### Obrazovka instalačního nastavení





Pomocí tlačítek  a  zadejte první číslici kódu instalační funkce a potvrďte stiskem tlačítka , poté opět šipkami zadejte druhou číslici kódu, postupujte stejně pro zadání celého kódu instalační funkce, poté potvrďte tlačítkem . Pro návrat na předchozí obrazovku stiskněte tlačítko . Kódy funkcí jsou popsány dále.

### Obrazovka instalačního nastavení

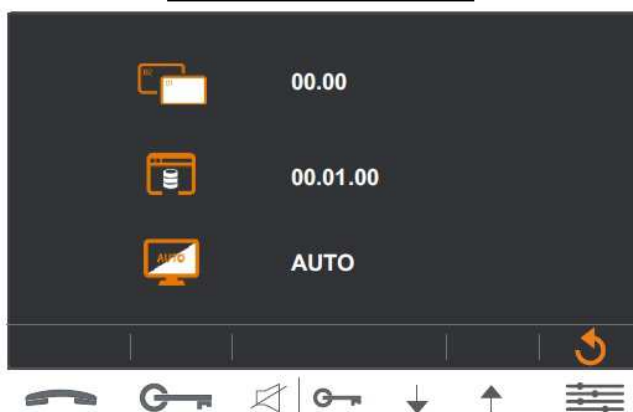

### Informační obrazovka



	SHIFT s.r.o., Mírová 151/19, 703 00 Ostrava-Vítkovice Tel.: +420 596 639 361, fax: +420 596 639 363, www.shift.cz			
	<b>Kód:</b>	<b>Verze:</b>	<b>Datum</b>	
	TVESTA7 GB2	0217	27.3.2017	

### Kódy jednotlivých instalačních funkcí:

- \* (8000): Nadřazený monitor (tovární nastavení)
- (8016): Neaktivní menu při obsazené sběrnici (tovární nast.)
- (2) (9015): Povolení interkomunikačních hovorů
- \* (8001) až (8003): První až třetí podřazený monitor
- (1) (8017): Aktivní menu při obsazené sběrnici (BUS)
- (9016): Interkomunikační hovory zakázány (tovární nast.)

\*: Každý byt musí mít pouze jeden nadřazený monitor, ostatní, pokud se v bytě nachází, musí být podřazené.

(1): Pokud je v bytě více monitorů, doporučujeme nastavit funkci (8017), v opačném případě by nebylo možné vytvořit interkom. hovor.

(1) (2): Doporučujeme aktivovat funkce (8017) a (9015) pro umožnění interkom. hovorů v rámci bytu.

Stiskněte tlačítko  pro návrat na hlavní obrazovku menu

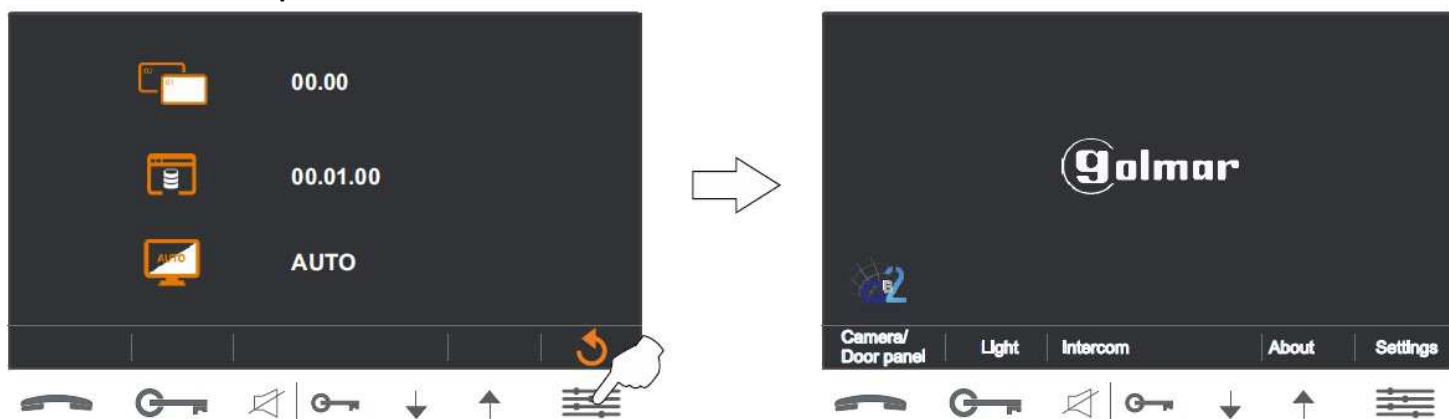

### 12.6. Nastavení (vyzvánění, tovární nastavení, výběr jazyka)

Pro přístup k funkcím nastavení stiskněte tlačítko . Objeví se následující obrazovka.

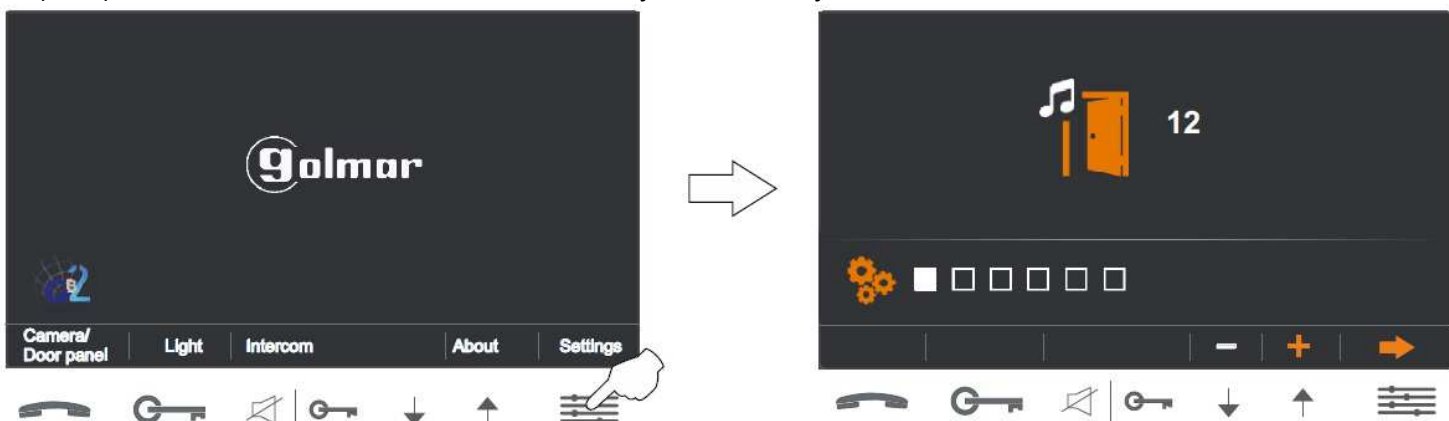



SHIFT s.r.o., Mírová 151/19, 703 00 Ostrava-Vítkovice  
Tel.: +420 596 639 361, fax: +420 596 639 363, www.shift.cz

Kód:	Verze:	Datum
TVESTA7 GB2	0217	27.3.2017



**Změna melodie vyzvánění ze vstupního panelu:** použijte tlačítka ↓ a ↑ . Poté stiskněte volbu  pro další nastavení – interkom.

### Nastavení melodie vyzvánění



### Nastavení melodie interkom. zvonění

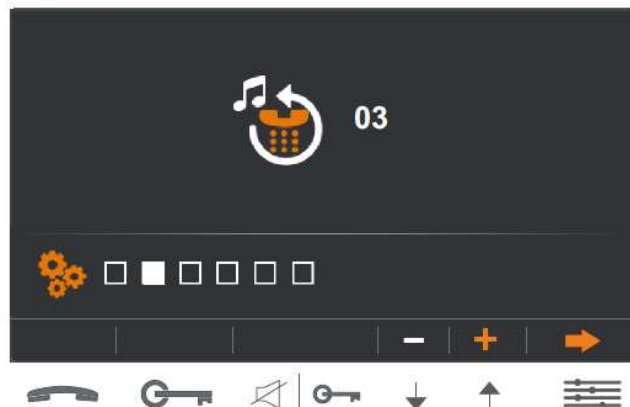

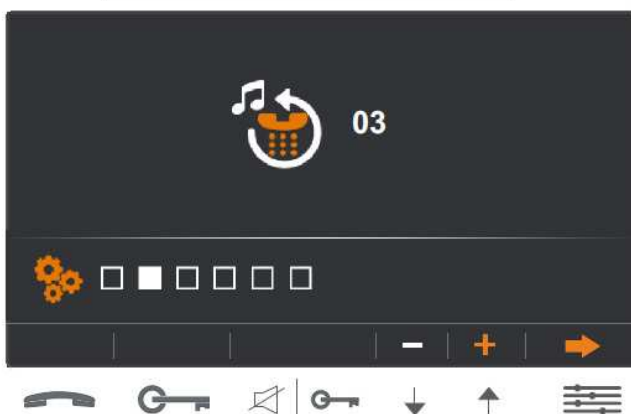

**Změna melodie interkom. vyzvánění:** použijte tlačítka ↓ a ↑ . Poté stiskněte volbu  pro další nastavení – zvonek u bytu.

### Nastavení melodie interkomu

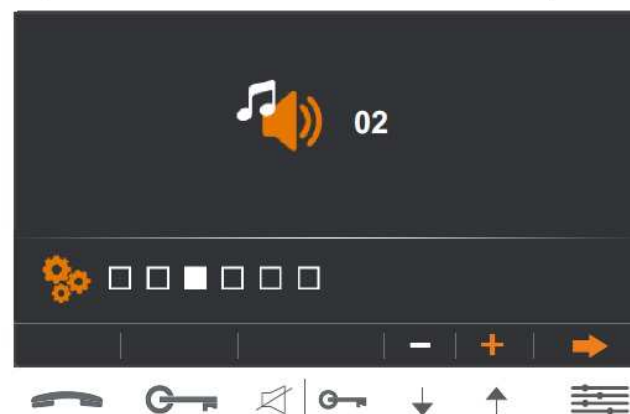

### Nastavení melodie dveřního zvonku



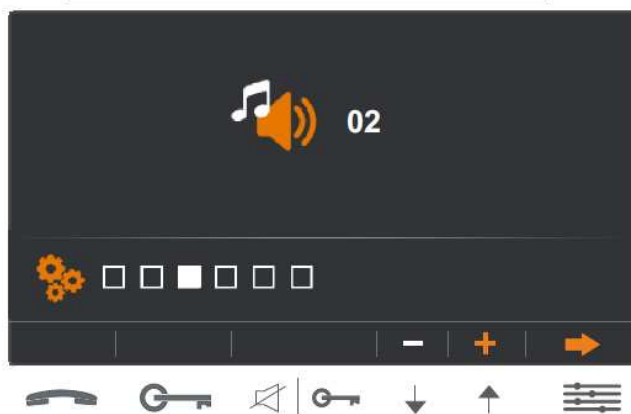

**Změna melodie dveřního zvonku:** použijte tlačítka ↓ a ↑ . Poté stiskněte volbu  pro další nastavení – hlasitost zvonění.

### Nastavení melodie zvonku u dveří



### Nastavení hlasitosti vyzvánění





**Nastavení hlasitosti vyzvánění:** použijte tlačítka  a . Poté stiskněte volbu  pro další nastavení – tovární nastavení.

### Nastavení hlasitosti vyzvánění

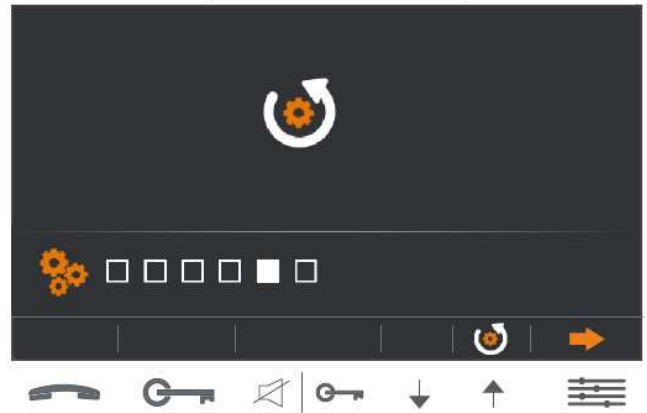

### Tovární nastavení



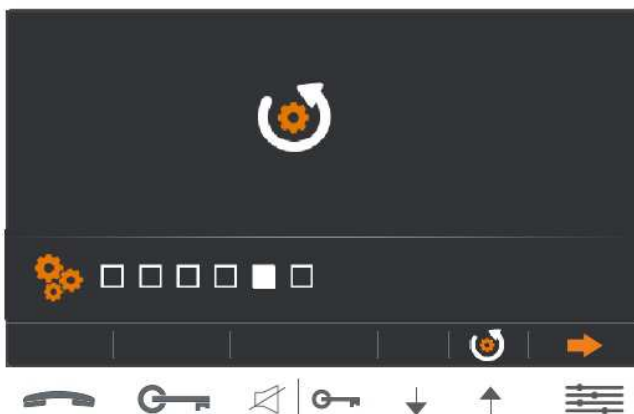

**Tovární nastavení:** Pro znovunastavení na tovární hodnoty (melodie zvonění, hlasitost zvonění, jas, barva, kontrast a hlasitost komunikace) stiskněte tlačítko . Pro potvrzení výběru funkce monitor vydá dlouhý tón. Poté stiskněte tlačítko  pro nastavení jazyka.

### Tovární nastavení



### Výběr jazyka



**Výběr jazyka:** Pro změnu jazyka použijte tlačítka  a . Poté stiskněte tlačítko . Pro potvrzení výběru jazyka monitor vydá dlouhý tón.

### Výběr jazyka



### Monitor v klidovém režimu





SHIFT s.r.o., Mírová 151/19, 703 00 Ostrava-Vítkovice  
Tel.: +420 596 639 361, fax: +420 596 639 363, www.shift.cz



Kód:	Verze:	Datum
TVESTA7 GB2	0217	27.3.2017

### 13. ČIŠTĚNÍ MONITORU

- Nepoužívejte rozpouštědla, mycí a čistící prostředky, které obsahují kyselinu, ocet, nebo brusné části.
- Použijte měkký, navlhčený hadřík (ne mokrý).
- Vždy utírejte monitor stejným směrem, shora dolů.
- Po vyčištění odstraňte jakoukoliv vlhkost použitím suchého hadříku.

