



SHIFT s.r.o., Mírová 151/19, 703 00 Ostrava-Vítkovice
Tel.: +420 596 639 361, fax: +420 596 639 363, www.shift.cz

Kód:	Verze:		Datum
TS5110 ART 7	0121		16.12.2021



UŽIVATELSKÝ A INSTALAČNÍ NÁVOD

Video sada SOUL ART 7 H

G2+ dvouvodičová instalace





SHIFT s.r.o., Mírová 151/19, 703 00 Ostrava-Vítkovice
Tel.: +420 596 639 361, fax: +420 596 639 363, www.shift.cz



Kód:	Verze:	Datum
TS5110 ART 7	0121	16.12.2021

1. ÚVOD



Především bychom Vám chtěli poděkovat a pogratulovat, že jste si koupili tento produkt.

Náš závazek, dosáhnout spokojenosti klientů, je obsažen v naší certifikaci ISO – 9001 a to platí zejména pro výrobu produktu, který jste si právě koupili.

Pokročilá technologie a přísná kontrola kvality umožní bezproblémové využívání systému a jeho funkcí. Přečtěte si tento návod, abyste mohli výrobek ihned správně používat.

2. OBSAH

1.	Úvod	2
2.	Obsah	2
3.	Rady pro zprovoznění zařízení	4
4.	Provoz systému	4
5.	Napájecí zdroj FA-G2+	5
5.1.	Popis zdroje	5
5.2.	Instalace zdroje	5
6.	Vstupní panel SOUL	6
6.1.	Popis vstupního panelu SOUL	6
6.2.	Instalace vstupního panelu SOUL	6
6.3.	Konektory vstupního panelu	7
6.4.	Konfigurační přepínače	7
6.5.	Nastavení úrovně hlasitosti	8
6.6.	Programování bezkontaktní čtečky	9
7.	Monitor ART 7H/g2+	10
7.1.	Popis monitoru	10
7.2.	Instalace monitoru	11
7.3.	Konektory monitoru (J)	11
7.4.	Konfigurační přepínače (I)	11
7.5.	Komunikace s naslouchátkem (ART 7H/G2+ monitor):	11
8.	Monitor ART 7H/G2+	12
8.1.	Hlavní menu	12
8.2.	Menu nastavení	13
8.3.	Obrazovka volání (vyzvánění)	18
8.4.	Obrazovka komunikace	19
8.5.	Nastavení obrazu a komunikace	20
8.6.	Menu interkomu	21
8.7.	Menu záznamu	24
9.	Instalační schémata	27
9.1.	Vzdálenosti vedení a průřezy vodičů	27
9.2.	Jeden byt s jedním vstupním panelem a jedním monitorem	27
9.3.	Jeden byt se dvěma vstupními panely a jedním monitorem	28
9.4.	Jeden byt se dvěma vstupními panely a až čtyřmi monitory sériově	28
9.5.	Jeden byt se dvěma vstupními panely a čtyřmi monitory – s distributorem	29
9.6.	Dva vstupní panely, dva byty, každý se 4 monitory zapojenými sériově	30
9.7.	Dva vstupní panely, čtyři byty, každý se 4 monitory zapojenými sériově	31
9.8.	Čtyři vstupní panely, čtyři byty, každý se 4 monitory zapojenými sériově	32
9.9.	Čtyři vstupní panely, dva byty, s koncentrátorem tabel	33
9.10.	Čtyři vstupní panely, čtyři byty, s koncentrátorem tabel	34
9.11.	Zapojení el. zámku	35
9.12.	Připojení přidavného zařízení na výstup relé	35
9.13.	Připojení odchodového tlačítka	36
9.14.	Připojení externí kamery	36
9.15.	Připojení tlačítka zvonku od dveří	36
10.	Speciální kódy	37
10.1.	Seznam speciálních kódů	38

	SHIFT s.r.o., Mírová 151/19, 703 00 Ostrava-Vítkovice Tel.: +420 596 639 361, fax: +420 596 639 363, www.shift.cz			
	Kód:	Verze:	Datum	
	TS5110 ART 7	0121	16.12.2021	

11. Poznámky 41



SHIFT s.r.o., Mírová 151/19, 703 00 Ostrava-Vítkovice
Tel.: +420 596 639 361, fax: +420 596 639 363, www.shift.cz















Kód:	Verze:	Datum
TS5110 ART 7	0121	16.12.2021

3. RADY PRO ZPROVOZNĚNÍ ZAŘÍZENÍ

- Doporučujeme použít kabel Golmar RAP-GTWIN/HF (2x1mm²).
- Veškeré rozvody by měly být realizovány ve vzdálenosti minimálně **40 cm od ostatních vedení**.
- Instalaci a opravy zařízení provádíme **po odpojení od zdroje napětí**.
- Instalaci a opravy zařízení musí provádět **pouze osoba s odpovídající kvalifikací**.
- Před zapnutím zařízení zkontrolujte zapojení vstupního tabla, napájecího zdroje a videotelefonů.
- Od tohoto okamžiku dodržujte pokyny uvedené v tomto návodu.

4. PROVOZ SYSTÉMU

- Pro uskutečnění volání musí návštěvník stisknout odpovídající tlačítko bytu, který má být volán; vstupní tablo potvrdí volbu akustickým signálem a LED  se rozsvítí. V tomto okamžiku monitor v daném bytě vyzvání. Jestliže bylo olem stisknuto volací tlačítko jiného bytu, opětovným stiskem správného tlačítka dojde k novému volání, původní hovor bude zrušen.
- V systémech se dvěma vstupy bude druhé vstupní tablo odpojeno. V případě, že u tohoto tabla bude stisknuto tlačítko pro volání, vstupní panel vydá obsazovací tón a rozsvítí se LED .
- Jakmile monitor vyzvání, zobrazí se pohled z tabla na hlavním monitoru (a prvním podřízeném) aniž o tom volající osoba ví, na displeji monitoru se objeví zeleně blikající ikona . Jestliže chcete zobrazit pohled z tabla na druhém a třetím podřízeném monitoru, klikněte na jedno z tlačítek pro aktivaci obrazu. Pokud není hovor vyzvednut do 45 sekund, LED  zhasne a systém bude uvolněn pro další volání.
- Pro uskutečnění komunikace klikněte na tlačítko pod ikonou . LED  na vstupním panelu se rozsvítí. Pokud máte naslouchátko , ujistěte se, že je 15-25 cm od monitoru pro zajištění maximální hlasové kvality během komunikace se vstupním panelem. Komunikace může trvat 90 sekund, nebo do zavěšení hovoru stiskem tlačítka . Jakmile je komunikace ukončena, LED  zhasne a systém bude uvolněn.
- Pro otevření dveří stiskněte ikonu  1, nebo aktivaci externího zařízení klikněte na ikonu  2. Krátký stisk aktivuje el. zámek nebo druhý výstup na 3 sekundy, s možností nastavení od 0,5 do 10 sekund, LED  se po dobu aktivace rozsvítí.
- Účastník bytu může el. zámek aktivovat přiložením čipu nebo karty. Krátké přiložení aktivuje el. zámek, třísekundové přiložení aktivuje druhý výstup.

5. NAPÁJECÍ ZDROJ FA-G2+

5.1. Popis zdroje

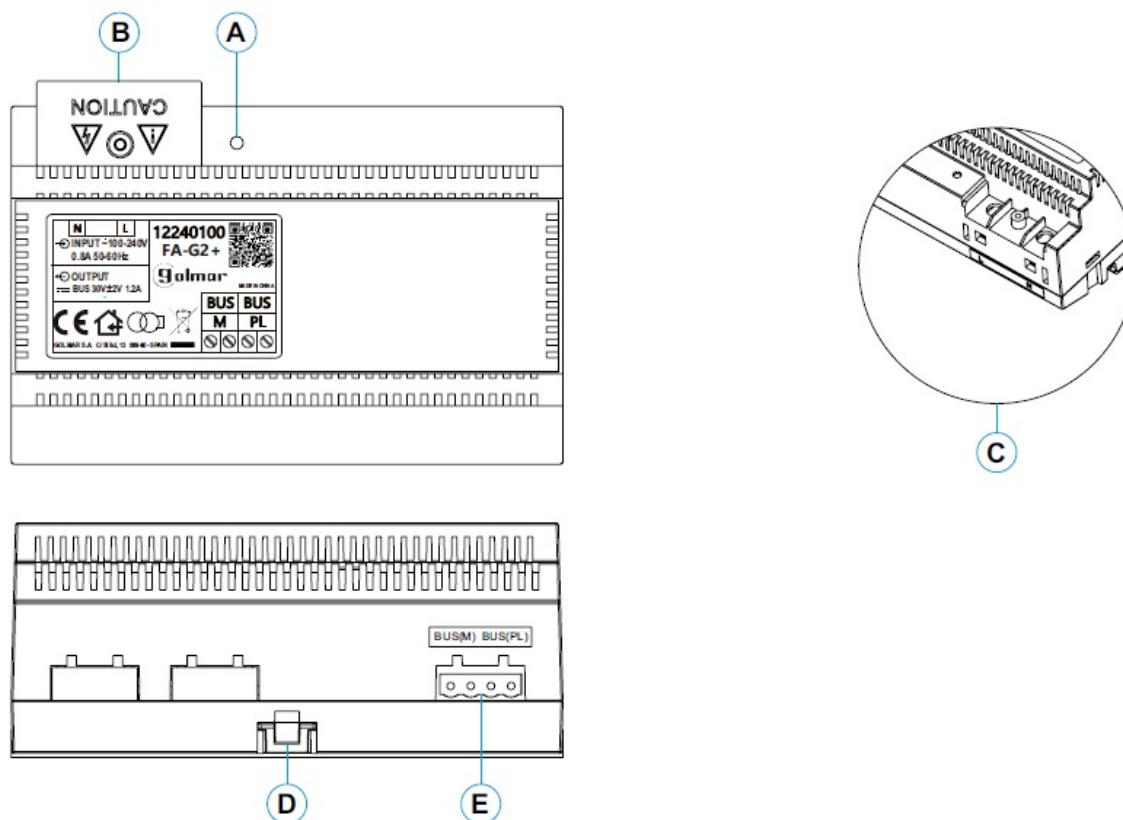

- A: Provozní indikace
- B: Ochranný kryt svorek
- C: Přívodní vstupní svorky bez ochranného krytu
- D: Klip pro upevnění zdroje na DIN lištu (8 pozic)
- E: Konektory sběrnice ke vstupnímu panelu a monitoru

5.2. Instalace zdroje

- Instalace a manipulace s napájecím zdrojem může být prováděna pouze osobou s odbornou kvalifikací.
- Instalujte napájecí zdroj na suchém, větraném a chráněném místě. Za žádných okolností nezakrývejte větrací otvory.
- Neostraňujte ochranný kryt přívodních svorek bez předchozího odpojení zdroje od napájení. Jakmile je dokončeno zapojení zdroje, nasadte ochranný kryt.
- Zapojení proveďte dle instalačního schéma v tomto návodu.

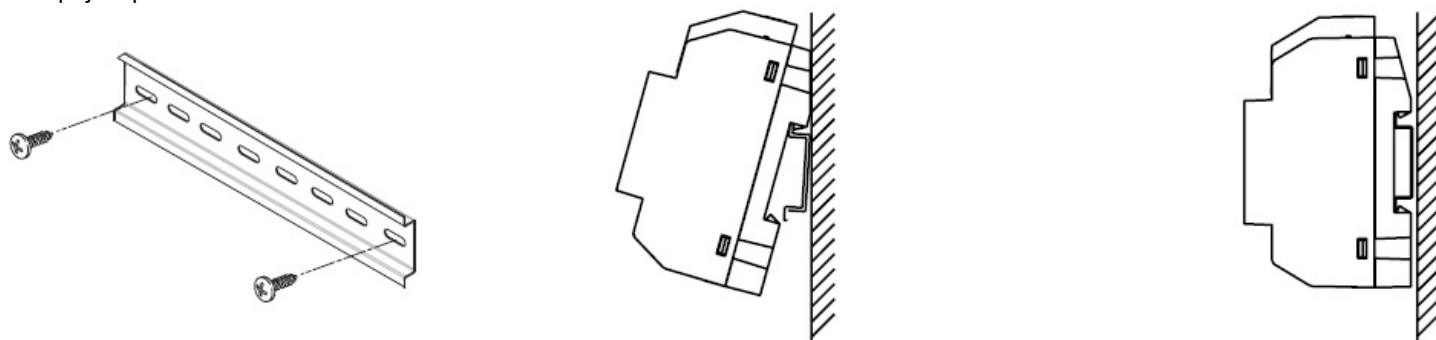

6. VSTUPNÍ PANEL SOUL

6.1. Popis vstupního panelu SOUL

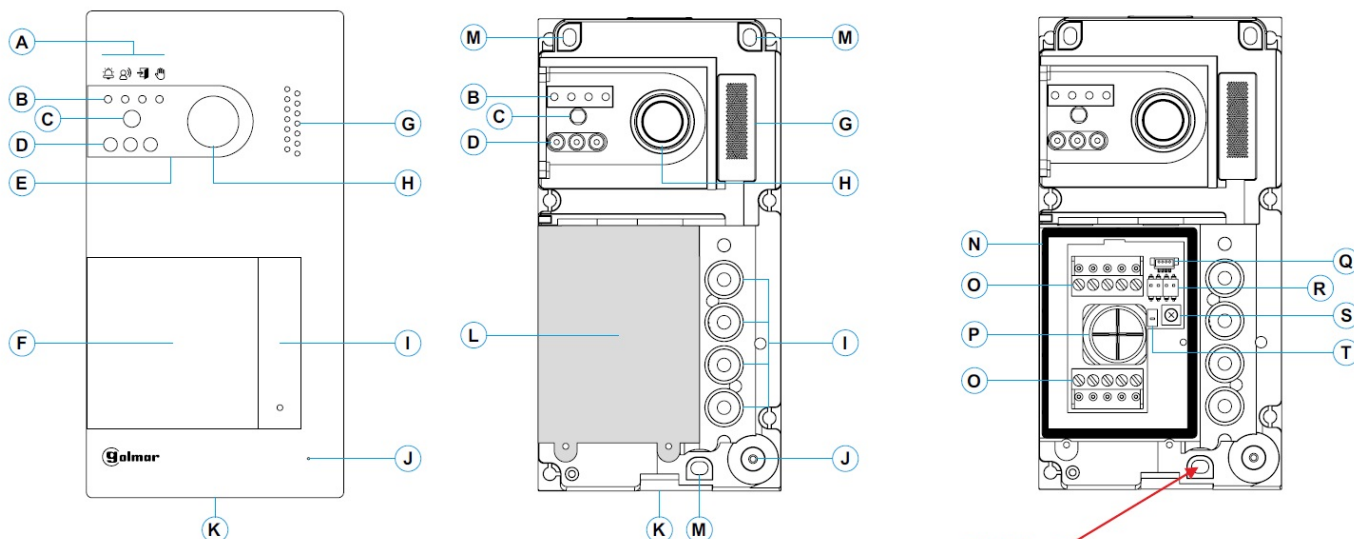

Důležité:
Neutahujte příliš spodní šroubek pro upevnění
tabla na zeď.

A: Stavové ikony systému:

- Probíhá volání na monitor (vyzvánění)
- Probíhá komunikace.
- El. zámek aktivován.
- Systém je obsazen.

B: Indikace stavu systému.

C: Soumrakový senzor.

D: Přísvit (noční pohled).

E: Ochranný polykarbonát.

F: Držák jmenovek a RFID čtečka.

G: Otvor pro reproduktor.

H: Barevná kamera.

I: Tlačítko (tlačítka).

J: Otvor pro mikrofon.

K: Upevňovací šroubek krytu.

L: Bezkontaktní čtečka.

M: Upevňovací šroubky tabla.

N: Těsnící proužek bezkontaktní čtečky.

O: Konektory.

P: Gumová průchodka pro kabeláž.

Q: Konektor bezkontaktní čtečky.

R: Konfigurační přepínače.

S: Potenciometr pro nastavení úrovně zvuku.

T: Konfigurační tlačítko bezkontaktní čtečky.

6.2. Instalace vstupního panelu SOUL

Vstupní panel je uzpůsoben pro instalaci do venkovního prostředí. Nicméně doporučujeme instalovat vstupní panel na chráněném místě pro prodloužení jeho životnosti.

Pro zaručení co možná nejvyšší kvality obrazu zabraňte přímému podsvícení zdroji světla (například pouliční lampa, slunce apod.).

- 1- Vrchní strana vstupního panelu by měla být ve výšce 1,65 m nad zemí. Přiměřte vstupní panel a vyvrtejte 3 otvory o průměru 6 mm, vložte dodané hmoždinky.

Kód:	Verze:	Datum
TS5110 ART 7	0121	16.12.2021

- 2- Odstraňte vrchní kryt tabla odšroubováním šroubku na spodní části tabla dodaným nástrojem. Na zadní části předního krytu tabla naleznete držák štítku pro jména.
- 3- Odšroubujte šroubky, které drží bezkontaktní čtečku a protáhněte kabeláž přes gumovou průchodku tabla.
- 4- Připevněte vstupní panel na zeď dodanými šroubky.
- 5- Připojte kabeláž ke konektorům dle schéma zapojení.

Před připojením bezkontaktní čtečky a uzavřením vstupního panelu se ujistěte, že jsou provedena všechna nastavení (programování čipů, nastavení úrovně hlasitosti komunikace....). Ujistěte se, zda je těsnění bezkontaktní čtečky správně umístěno.

6.3. Konektory vstupního panelu

Pro pohodlnější instalaci jsou konektory vstupního tabla vyjímatelné a dodávané zvlášť.

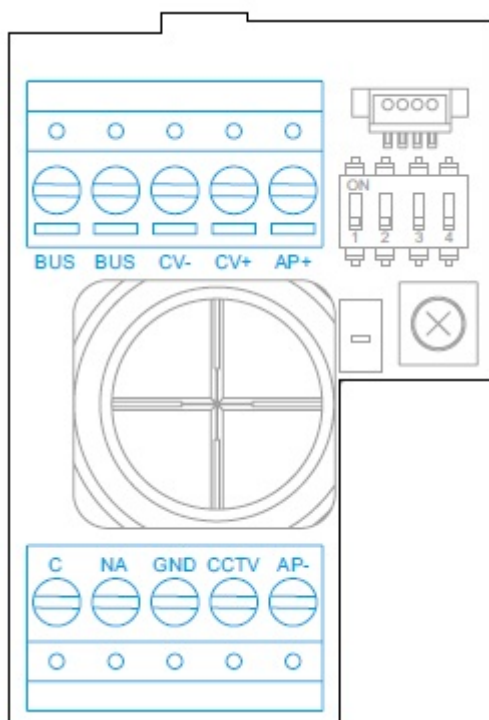

BUS, BUS: svorky pro komunikaci (bez polarizace)
CV-, CV+: výstup pro el. zámek 12 Vss (270 mA max)
AP+, AP-: vstup pro odchodové tlačítko
C, NA: bezpotenciálový výstup (6 A/ 24 V max)
GND, CCTV: externí vstup pro analogovou kameru

6.4. Konfigurační přepínače

Změny v nastavení musí být prováděny při nastavení všech DIP přepínačů na OFF. Jestliže jsou nastaven na ON, odpojte napájení vstupního tabla na min. 10 sekund po jakékoliv úpravě.

Všechny přepínače jsou továrně nastaveny na pozici OFF. Tato nastavení DIP je pro vstupní panely s verzí V04 a vyšší.

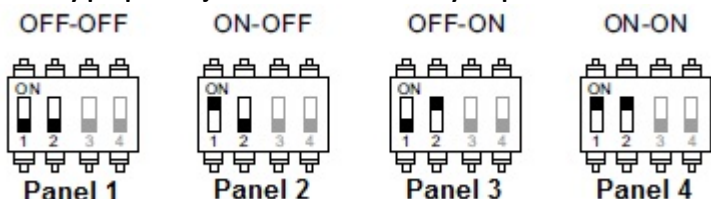

Přepínač 1 a 2: Nastavení adresy vstupních panelů

Kód:	Verze:	Datum
TS5110 ART 7	0121	16.12.2021

* OFF-OFF

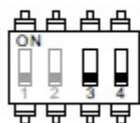

1 byt

ON-OFF

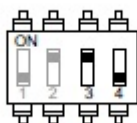

2 byty

OFF-ON

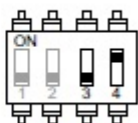

4 byty

Přepínač 3 a 4: Nastavení počtu bytů



- 1: Všechna tlačítka volají na byt 1
- 2: Dvě spodní tlačítka volají na byt1, dvě horní tlačítka volají na byt 2
- 4: Každé tlačítko volá na jednotlivý byt (1 až 4)

(*) Stejná hodnota jako nastavení na ON-ON.

6.5. Nastavení úrovně hlasitosti

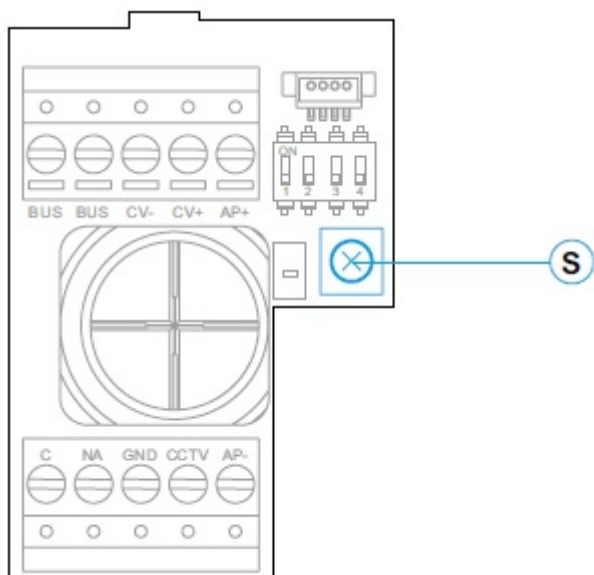
Jestliže po spuštění systému zjistíte, že nevyhovuje hlasitost vstupního tabla nebo monitoru, použijte k nastavení potenciometr (S). Toto nastavení bude mít vliv na komunikaci a také na hlasitost potvrzovacích tónů.



	SHIFT s.r.o., Mírová 151/19, 703 00 Ostrava-Vítkovice Tel.: +420 596 639 361, fax: +420 596 639 363, www.shift.cz			
	Kód:	Verze:	Datum	
	TS5110 ART 7	0121	16.12.2021	

6.6. Programování bezkontaktní čtečky

Ujistěte se, že je zařízení připojeno k napájení a čtečka připojená ke vstupnímu panelu.

Pro uložení uživatelských čipů (až 60) je nutné vytvořit **programovací** čip a **registrační** čip. Pro rozlišení doporučujeme použít žlutý čip k programování a modrý pro registraci nových uživatelů. Ostatní čipy použijte jako uživatelské.

Vytvoření programovacích a registračních čipů:

Tento proces kompletně vymaže celou paměť čtečky.

Stiskněte programovací tlačítko bezdotykové čtečky (T): dveřní panel vydá šest krátkých tónů. Do deseti sekund přiložte čip, který bude **programovací (žlutý)**, dveřní panel vydá krátký potvrzovací tón, a poté přiložte čip, který bude **registrační (modrý)**, dveřní panel vydá dlouhý potvrzovací tón. Pokud do deseti sekund po stisknutí programovacího tlačítka nepřiložíte žádný čip, dveřní panel vydá dlouhý tón a paměť bude zcela vymazána.

Přidávání uživatelských čipů:

Přiložte **registrační** (modrý) čip ke čtečce: vstupní panel potvrdí čtyřmi krátkými pípnutími. Přikládejte nové čipy, které chcete přidat jeden za druhým, každé uložení čipů potvrdí vstupní panel krátkým pípnutím. Po 10 sekundách po posledním přiložení čipu vstupní panel dlouze pípně pro potvrzení a ukončení této procedury.

Smazání všech uložených uživatelských čipů.

Přiložte **programovací** (žlutý) čip ke čtečce: vstupní panel potvrdí čtyřmi krátkými pípnutími. Přiložte **registrační** (modrý) čip, vstupní panel potvrdí dlouze pípně. Pokud byl přiložen registrační čip, po 10 sekundách vstupní panel dlouze pípně pro potvrzení smazání všech čipů a opustí tuto proceduru.

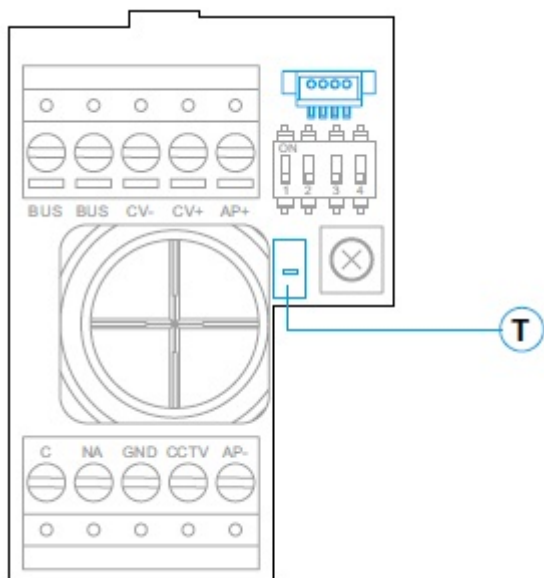

7. MONITOR ART 7H/G2+

7.1. Popis monitoru

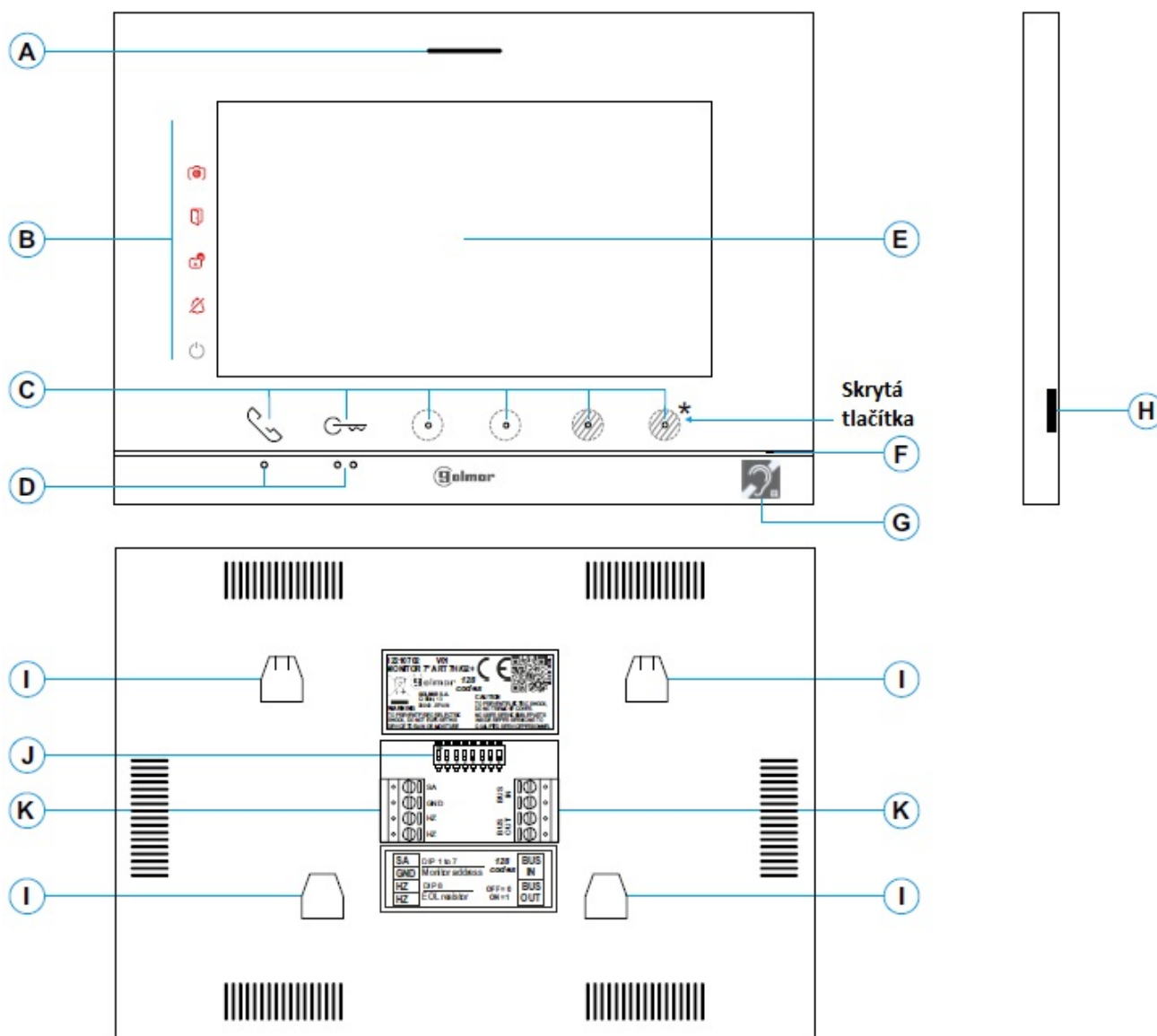

A: Reproduktor

B: Notifikační ikony.

- Indikace zapnutí
- Nerušit
- Přídavné relé aktivováno
- Otevření dveří
- Nový obrázek/video

C: Skrytá tlačítka s LED indikací :

Pro vstup do hlavního menu (monitor v pohotovostním režimu) stiskněte jedno z dvou skrytých tlačítek s LED indikací. V průběhu zvonění nebo komunikace LED zobrazují pozici tlačítek. Funkce tlačítek je zobrazena na monitoru včetně ikon nad tlačítky.

D: Vystouplé body pro zrakově postižené

V klidovém režimu:

Nad body jsou tlačítka pro vstup do menu.

V průběhu volání nebo komunikace:

Nad bodem je tlačítko pro zahájení a ukončení hovoru.

Nad bodem je tlačítko pro aktivaci el. zámku.

E: 7" TFT barevná obrazovka

F: Mikrofon

G: Komunikace s naslouchátkem (ART7H/G2+), viz odst. 7.5.

H: Slot pro SD kartu (Typ MicroSD, class 10, 4 – 128 GB)

I: Otvory pro zajištění k držáku na zeď (4 x)

J: Konfigurační přepínače

K: Konektory pro připojení

Kód:	Verze:	Datum
TS5110 ART 7	0121	16.12.2021

7.2. Instalace monitoru

- 1) Monitor umístěte do výšky 1,65 m.
- 2) Pro připevnění monitoru vyvrtejte do zdi 4 otvory (průměr 6 mm), použijte dodané hmoždinky a připevněte držák monitoru.
- 3) Protáhněte instalační vedení přes otvor ve střední části a připojte je ke konektoru dle schéma zapojení. Před připojením vodičů zkontrolujte nastavení DIP přepínačů.
- 4) Připojte konektor k monitoru, přiložte monitor k držáku a posunutím dolů jej zajistěte.

7.3. Konektory monitoru (J)

Konektory monitoru jsou odnímatelné pro pohodlnější zapojení. Nejprve připojte vedení do konektorů a poté je umístěte na příslušné místo v monitoru.

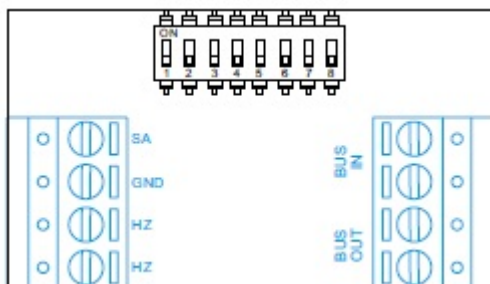

BUS, BUS: Komunikační sběrnice

BUS OUT: Sběrnice pro připojení dalšího monitoru

SA, GND: Výstup pro zvonek (50mA/12V max.), nebo pro relé SAR-12/24

HZ, HZ: Vstup pro tlačítko dveřního zvonku. Připojte pouze k nadřízenému monitoru, ostatní monitory v bytě zvoní taktéž přes spojení „BUS“.

7.4. Konfigurační přepínače (I)

DIP přepínače 1 až 7:

Přiřazení adresy odpovídajícího monitoru k tlačítku vstupního panelu. Přepínače 4 až 7 musí být nastaveny na pozici OFF.



DIP přepínač 8:

Aktivace zakončovacího odporu – pozice ON. Aktivujte u monitorů, kde sběrnice končí. Deaktivujte u průběžných monitorů.

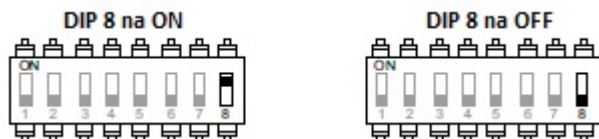

Nastavení monitoru nadřízený/podřízený (master/slave):

Nastavení monitoru jako nadřízený nebo podřízený se provádí pomocí zadání speciálního kódu – viz odstavec „Speciální kódy“. Každý monitor je v továrním nastavení jako nadřízený (master). Pokud je v jednom bytě více než jeden monitor, jeden musí být nastaven jako nadřízený (master), ostatní jako podřízené (slave).

7.5. Komunikace s naslouchátkem (ART 7H/G2+ monitor):

Ujistěte se, že je během komunikace naslouchátko ve vzdálenosti 15 – 25 cm od monitoru.



Kód:	Verze:	Datum
TS5110 ART 7	0121	16.12.2021

8. MONITOR ART 7H/G2+

8.1. Hlavní menu

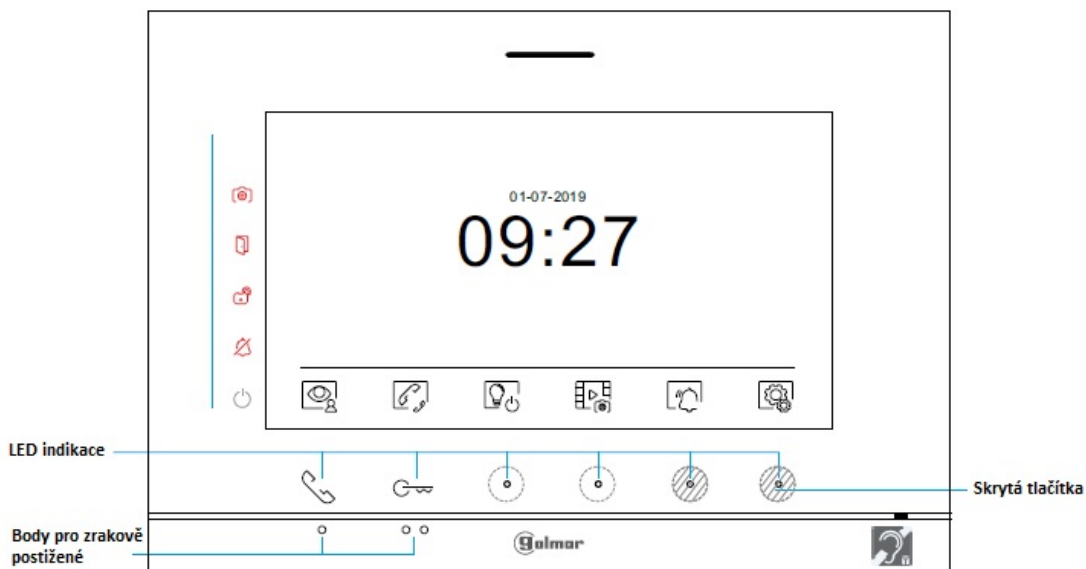

Pokud je zařízení v klidovém režimu (vypnuta obrazovka), menu může být aktivováno stiskem kteréhokoliv skrytého tlačítka na monitoru (podsvětleno LED) nad výstupky ●/●●. Poté stiskněte kterékoliv tlačítko umístěné pod konkrétní ikonou. Zařízení se přepne automaticky do klidového režimu po 20 sekundové neaktivitě.



Stiskněte tlačítko pod ikonou  pro zobrazení pohledu ze vstupních panelů a kamer připojených k systému. Toto umožňuje změnu kamery vstupního panelu, aktivace audio komunikace s příslušným vstupním panelem, a aktivaci el. zámku.



Stiskněte tlačítko pod touto ikonou pro přístup k menu interkomu mezi monitory v rámci jednoho bytu.



Stiskněte tlačítko pod touto ikonou pro zobrazení seznamu záznamů uložených v paměti monitoru. Jestliže je v monitoru vložena paměťová karta MicroSD, budou zobrazeny i videosekvence.







Žádné nezobrazené obrázky/video.



Dostupné nezobrazené obrázky/video.



Indikace nutnosti formátování vložené MicroSD karty. Stiskem tlačítka pod touto ikonou zobrazíte menu pro formátování paměťové karty. Poté stiskněte tlačítko pod ikonou  pro spuštění formátování paměťové karty. Pro návrat do hlavního menu stiskněte tlačítko pod ikonou . Pro odchod z tohoto menu bez formátování stiskněte tlačítko pod ikonou .

	SHIFT s.r.o., Mírová 151/19, 703 00 Ostrava-Vítkovice Tel.: +420 596 639 361, fax: +420 596 639 363, www.shift.cz			
	Kód:	Verze:	Datum	
	TS5110 ART 7	0121	16.12.2021	



Stiskněte tlačítko pod touto ikonou pro editaci nastavení systému.



Aktivace schodišťového osvětlení, je vyžadován v instalaci modul SAR-G2+ a modul SAR-12/24.





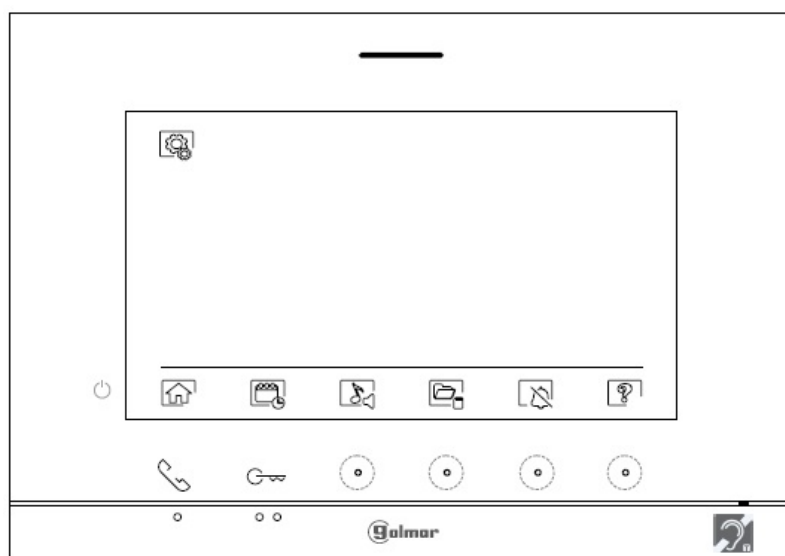

Pro zapnutí režimu nerušit stiskněte skryté tlačítko pod ikonou  na 3 sekundy. Stiskem tlačítka na 1 sekundu režim nerušit vypnete. Jestliže je monitor v režimu nerušit, nebude vydávat žádný vyzváněcí tón a notifikační LED bude svítit.

8.2. Menu nastavení









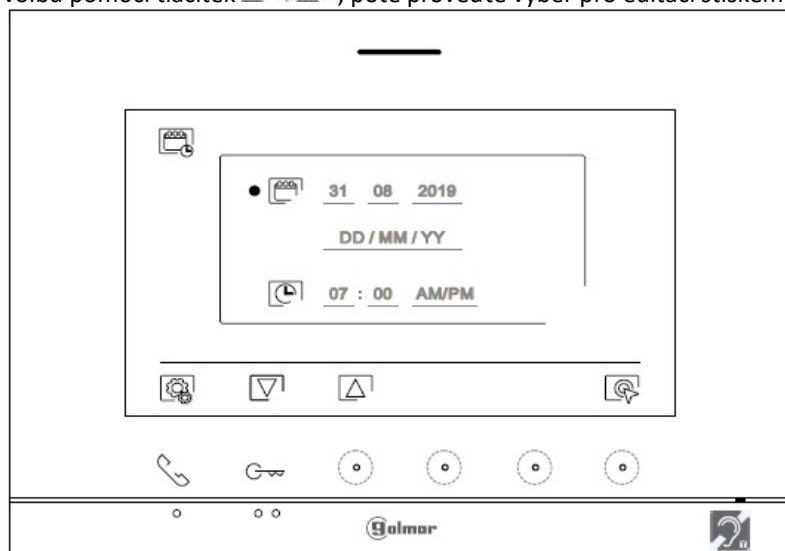

Návrat do hlavního menu.









Nastavení času a data na monitoru. Stiskněte skryté tlačítko pod ikonou  pro přístup do menu nastavení. Přejděte na volbu pomocí tlačítek  / , poté proveďte výběr stiskem tlačítka ikony .

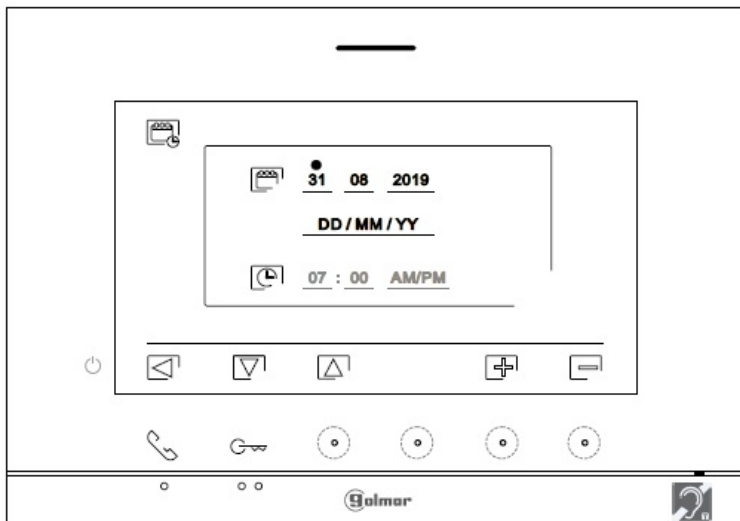

	SHIFT s.r.o., Mírová 151/19, 703 00 Ostrava-Vítkovice Tel.: +420 596 639 361, fax: +420 596 639 363, www.shift.cz			
	Kód:	Verze:	Datum	
	TS5110 ART 7	0121	16.12.2021	

Vyberte možnost, která má být editována pomocí tlačítek pod ikonami /, poté stiskněte skrytá tlačítka pod odpovídajícími ikonami / a nastavte požadovanou hodnotu. Poté potvrďte stiskem tlačítka pod ikonou . Po nastavení požadovaných hodnot stiskněte skryté tlačítko pod ikonou  pro návrat do menu nastavení.



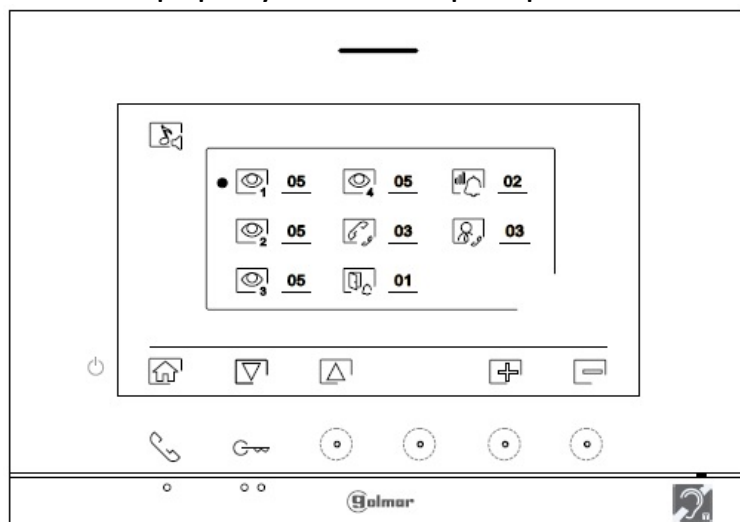

Nastavení melodie a hlasitosti vyzvánění: Stiskněte skryté tlačítko pod ikonou  pro přístup do nastavení. Pro rozpoznání původu volání, když nejste přímo u monitoru, nastavte rozdílné melodie a požadovanou hlasitost zvonění. Pomocí šipek / jděte k požadované volbě a poté proveďte nastavení pomocí skrytých tlačítek po ikonami / pro výběr melodie a nastavení hlasitosti zvonění. Pro návrat do menu nastavení stiskněte tlačítko pod ikonou .

Důležité: Vstupní panely  3 a  4 lze použít pouze s verzí SOUL panelů V04 a novější.



Automatické mazání záznamů (obrázky/video) z vnitřní paměti a z SD karty: Stiskněte skryté tlačítko pod ikonou  pro přístup k obrazovce nastavení této funkce. V některých zemích není dovoleno uložení záznamů po dobu delší než 30 dní po nahrání záznamu. Automatické mazání zaručuje vyhovění této podmínce. Jestliže to vaše legislativa nevyžaduje, je možno tuto funkci vypnout na vaši odpovědnost.





	SHIFT s.r.o., Mírová 151/19, 703 00 Ostrava-Vítkovice Tel.: +420 596 639 361, fax: +420 596 639 363, www.shift.cz			
	Kód:	Verze:	Datum	
	TS5110 ART 7	0121	16.12.2021	

Jestliže není v monitoru vložena microSD karta, v interní paměti mohou být uloženy pouze obrázky (maximálně 100). Jestliže je karta vložena, obrázky a videa budou ukládány vždy na paměťovou kartu. Obrázky uložené ve vnitřní paměti nemohou být zobrazeny, pouze po překopírování z paměti na SD kartu.

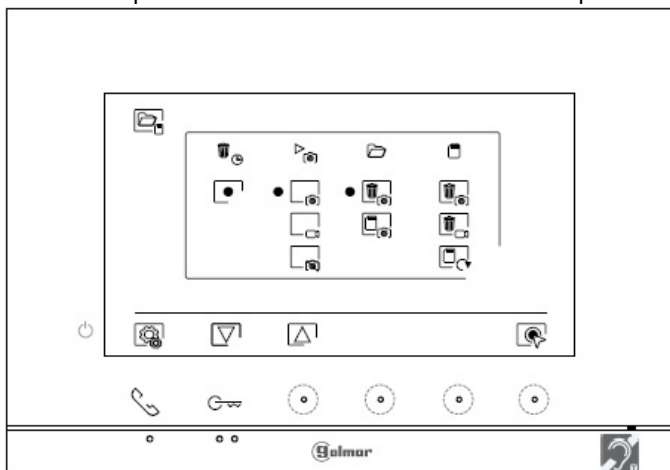





Z tohoto menu je možno mazat obsah paměti, kopírovat z vnitřní paměti na microSD kartu a formátovat kartu. Všechny tyto volby (kopírování/mazání) vyžadují potvrzení.

Pro návrat zpět do menu nastavení stiskněte tlačítko pod ikonou .





V některých zemích není dovoleno uložení záznamů po dobu delší než 30 dní po nahrání záznamu. Automatické mazání zaručuje vyhovění této podmínce. Jestliže to vaše legislativa nevyžaduje, je možno tuto funkci vypnout na vaši odpovědnost. Pro vypnutí této funkce, přejděte k volbě, kterou chcete editovat pomocí šipek  / . Poté stiskněte skryté tlačítko pod ikonou  pro zapnutí/vypnutí funkce automatického mazání záznamů. Pro návrat zpět do menu nastavení stiskněte skryté tlačítko pod ikonou .







Pro výběr režimu záznamu během příjmu volání:  stálý obraz,  video a bez nahrávání . Přejděte k této volbě pomocí tlačítek pod ikonami  / , poté stiskněte tlačítko pod ikonou  pro výběr možnosti nahrávání. Pro návrat zpět do menu nastavení stiskněte skryté tlačítko pod ikonou .







Jestliže je vložena microSD karta v monitoru, můžete kopírovat  obrázky nahrané ve vnitřní paměti na SD kartu a poté smazat  obrázky z vnitřní paměti monitoru. Pro návrat zpět do menu nastavení stiskněte skryté tlačítko pod ikonou .





Pro kopírování obrázku uložených v monitoru na kartu microSD, přejděte na tuto funkci a pomocí šipek  / . Stiskněte tlačítko pod ikonou  pro přístup k menu kopírování na kartu, poté stiskněte skryté tlačítko pod ikonou  pro spuštění této volby.



Pro smazání obrázku uložených v monitoru, přejděte na tuto funkci pomocí šipek  / . Stiskněte skryté tlačítko pod ikonou  pro přístup k menu mazání, poté stiskněte tlačítko pod ikonou  pro spuštění této volby.



Jestliže je v monitoru vložena microSD karta, můžete mazat obrázky  a videosekvence  zaznamenané na microSD kartě. Monitor má možnost formátovat SD kartu. Pro návrat zpět do menu nastavení stiskněte tlačítko pod ikonou .

Kód:	Verze:	Datum
TS5110 ART 7	0121	16.12.2021

Pro smazání obrázků uložených na kartě microSD, přejděte na tuto funkci pomocí šipek / . Stiskněte skryté tlačítko pod ikonou pro přístup k menu mazání, poté stiskněte tlačítko pod ikonou pro spuštění této volby.

Pro smazání videosekvencí uložených na kartě microSD, přejděte na tuto funkci pomocí šipek / . Stiskněte skryté tlačítko pod ikonou pro přístup k menu mazání, poté stiskněte tlačítko pod ikonou pro spuštění této volby.

Pro formátování SD karty přejděte na tuto volbu pomocí šipek / . Stiskněte skryté tlačítko pod ikonou pro přístup do menu formátování karty. Stiskněte skryté tlačítko pod ikonou pro provedení formátování.



Režim nerušit a zapnutí/vypnutí interkomu a nastavení: Stiskněte skryté tlačítko pod ikonou pro spuštění obrazovky nastavení. Je možno nastavit dobu, po kterou monitor nebude vyzvánět. Z hlavního menu můžete zapnout nebo vypnout režim nerušit, nezáleží na stav časovače.

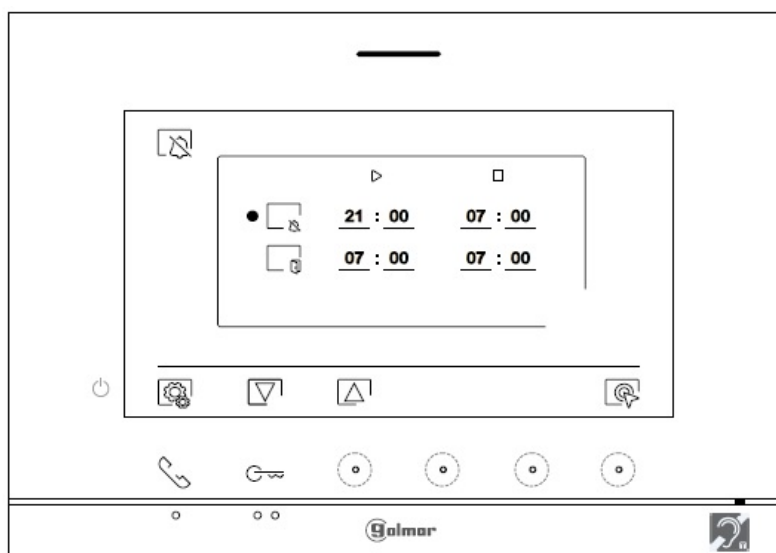

Pro nastavení doby, po kterou monitor nebude vyzvánět přejděte na tuto volbu pomocí tlačítek / . Potvrďte tuto volbu stiskem skrytého tlačítka pod ikonou , potom vyberte pole, které má být upravováno pomocí šipek a poté nastavte požadovanou dobu pomocí tlačítek / , a následně potvrďte nastavení stiskem skrytého tlačítka pod ikonou . Pro návrat do menu nastavení stiskněte skryté tlačítko pod ikonou .

Kód:	Verze:	Datum
TS5110 ART 7	0121	16.12.2021

Pro nastavení doby pro automatické otevírání dveří (po 3 sekundách po zazvonění ze vstupního panelu) přejděte na tuto volbu s ikonou pomocí skrytých tlačítek pod ikonami / a potvrďte stiskem skrytého tlačítka pod ikonou . Jestliže chcete nastavit dobu otevření dveří, vyberte pole k úpravě stiskem odpovídajících tlačítek / , pomocí skrytých tlačítek pod ikonami / , nastavte požadovaný čas a potvrďte nastavení stiskem skrytého tlačítka pod ikonou . Pro návrat do menu nastavení stiskněte skryté tlačítko pod ikonou .

(Tato funkce je v továrním nastavení vypnuta. Nastavení dle popisu „Speciální kódy“)

Pro zapnutí nebo vypnutí funkce interkomu mezi byty přejděte na volbu stiskem skrytých tlačítek pod ikonami / . Poté stiskněte skryté tlačítko pod ikonou pro zapnutí nebo vypnutí funkce. Pro návrat do menu nastavení stiskněte skryté tlačítko pod ikonou .

(Tato funkce je v továrním nastavení vypnuta.)



Tato možnost zobrazuje informace o monitoru jako je verze software, adresa, a zdali je nastaven jako master (nadřazený) nebo slave (podřazený) – M, S1, S2 nebo S3.

Je možnost stáhnout nejnovější verzi návodu na mobilní zařízení, na kterém musí být instalována aplikace na čtení QR kódu.

Je možnost nastavit monitor na tovární hodnoty jako melodie vyzvánění, hlasitost atd.

Stiskněte tlačítko pod ikonou pro návrat na menu nastavení.

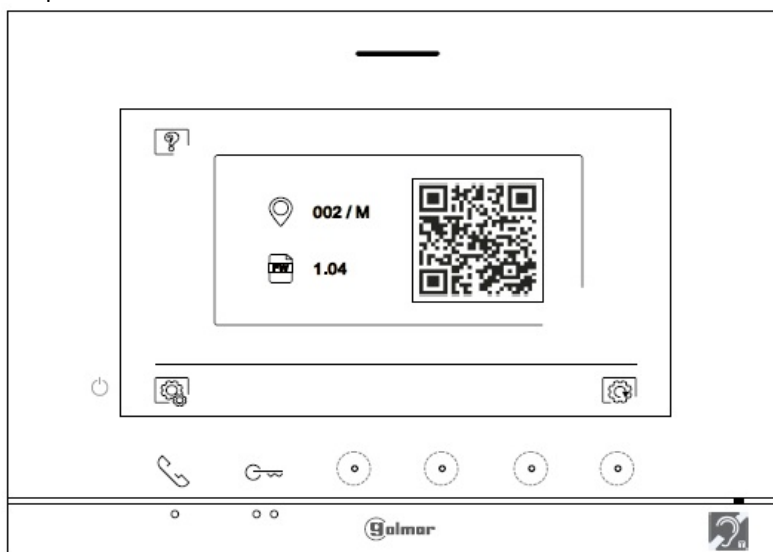



Pro obnovení továrního nastavení monitoru stiskněte skryté tlačítko pod ikonou - přístup do menu nastavení továrních hodnot. Poté potvrďte stiskem skrytého tlačítka pod ikonou Pro návrat do informační obrazovky (Info) stiskněte skryté tlačítko pod ikonou . Stiskněte tlačítko pod ikonou pro návrat na menu nastavení.

Pro návrat na menu nastavení stiskněte tlačítko pod ikonou .

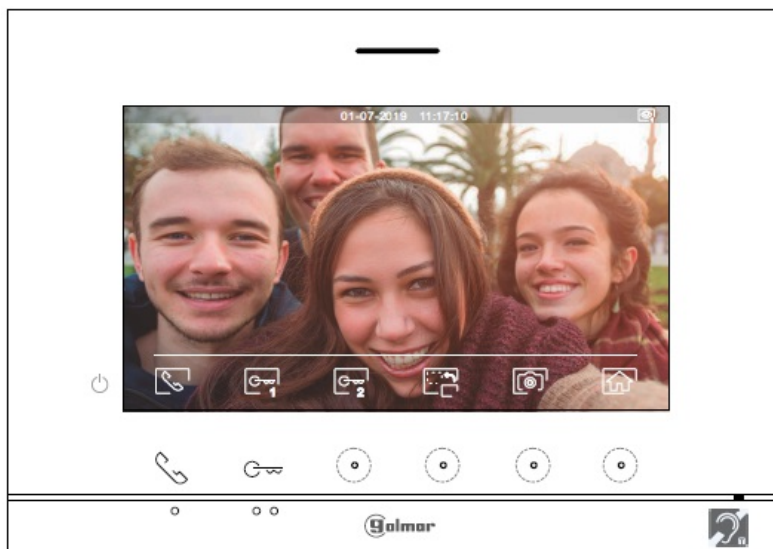
8.3. Obrazovka volání (vyzvánění)



Tato obrazovka se objeví při vyzvánění (příjmu volání) nebo po stisku skrytého tlačítka pod ikonou  v hlavním menu. Během zvonění, na displeji se zobrazí zelená blikající ikona . Nahoře uprostřed displeje je zobrazeno datum a čas, vpravo původ obrazu (vstupní panel 1-4, kamera 1-4). Volání (zvonění) trvá 45 sekund.



Stiskněte skryté tlačítko pod ikonou  pro zrušení probíhajícího volání nebo pro zobrazení a návrat do hlavního menu.



Stiskněte skryté tlačítko pod ikonou  pro změnu zdroje obrazu, pokud jsou v systému dvě vstupní tabla, nebo přídatvné kamery. Změnu je možno provést během zvonění, komunikace a prohlížení obrazu.

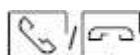



Stiskněte skryté tlačítko pod ikonou  pro zahájení nebo ukončení audio komunikace se vstupním panelem. Komunikace může trvat maximálně 90 sekund. Jakmile je komunikace ukončena, displej se vypne.



1





Stiskněte skryté tlačítko pod ikonou  pro aktivaci el. zámku (nebo zařízení připojeném na výstupu relé vstupního panelu) na 3 sekundy (tovární nastavení, možnost nastavit – viz kapitola „Speciální kódy“). Během aktivace se objeví ikona .



2







Stiskněte skryté tlačítko pod ikonou  pro aktivaci el. zámku (nebo zařízení připojeném na výstupu relé vstupního panelu) na 3 sekundy (tovární nastavení, možnost nastavit – viz kapitola „Speciální kódy“). Během aktivace se objeví ikona .



Několik sekund po zahájení volání dojde k automatickému uložení obrázku. V levém horním rohu displeje se zobrazí ikona



a indikátor  se rozsvítí. Stiskněte skryté tlačítko pod ikonou  pro zachycení obrázku.

Jestliže je vložena karta microSD, po přijetí volání dojde k zachycení 15 sekundové video sekvence. V levém horním rohu displeje se zobrazí ikona  a indikátor  se rozsvítí. Krátký (1 sekunda) stisk skrytého tlačítka pod ikonou  zachytí obrázek, dlouhý stisk (2 sekundy) zachytí video sekvenci.



SHIFT s.r.o., Mírová 151/19, 703 00 Ostrava-Vítkovice
Tel.: +420 596 639 361, fax: +420 596 639 363, www.shift.cz







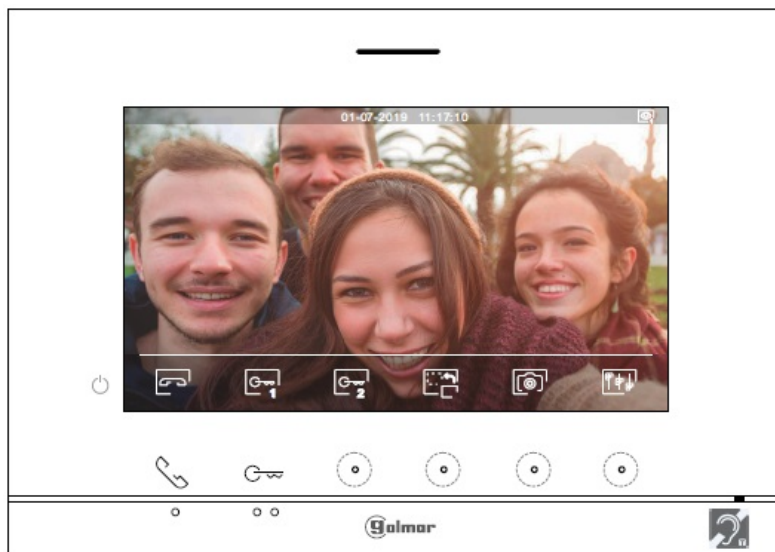

Kód:	Verze:	Datum
TS5110 ART 7	0121	16.12.2021

8.4. Obrazovka komunikace



Tato obrazovka se objeví během procesu komunikace. Nahoře uprostřed je zobrazeno datum a čas, vpravo původ obrazu (vstupní panel 1, vstupní panel 2, kamera 1 nebo kamera 2).



Stiskněte skryté tlačítko pod ikonou  pro spuštění menu nastavení obrazu a zvuku komunikace. Přejděte na možnost pro úpravu pomocí stisku skrytých tlačítek pod ikonami  / , změňte požadované nastavení pomocí skrytých tlačítek pod ikonami  / , a potvrďte provedené změny stiskem skrytého tlačítka pod ikonou .





Stiskněte skryté tlačítko pod ikonou  pro změnu zdroje obrazu, pokud jsou v systému dvě vstupní tabla, anebo přídatné kamery. Změnu je možno provést během zvonění, komunikace a prohlížení obrazu.





Stiskněte skryté tlačítko pod ikonou  pro zahájení nebo ukončení audio komunikace se vstupním panelem. Komunikace může trvat maximálně 90 sekund. Jakmile je komunikace ukončena, displej se vypne.







1 Stiskněte skryté tlačítko pod ikonou  pro aktivaci el. zámku (nebo zařízení připojeném na výstupu relé vstupního panelu) na 3 sekundy (tovární nastavení, možnost nastavit – viz kapitola „Speciální kódy“). Během aktivace se objeví ikona .



2 Stiskněte skryté tlačítko pod ikonou  pro aktivaci el. zámku (nebo zařízení připojeném na výstupu relé vstupního panelu) na 3 sekundy (tovární nastavení, možnost nastavit – viz kapitola „Speciální kódy“). Během aktivace se objeví ikona .



Stiskněte skryté tlačítko pod ikonou  pro zachycení obrázku. V levém horním rohu displeje se zobrazí ikona .

Jestliže je vložena karta microSD, po přijetí volání dojde k zachycení 15 sekundové video sekvence. V levém horním rohu displeje se zobrazí ikona  a indikátor  se rozsvítí. Krátký (1 sekunda) stisk skrytého tlačítka pod ikonou  zachytí obrázek, dlouhý stisk (2 sekundy) zachytí video sekvenci.



SHIFT s.r.o., Mírová 151/19, 703 00 Ostrava-Vítkovice
Tel.: +420 596 639 361, fax: +420 596 639 363, www.shift.cz





Kód:	Verze:	Datum
TS5110 ART 7	0121	16.12.2021



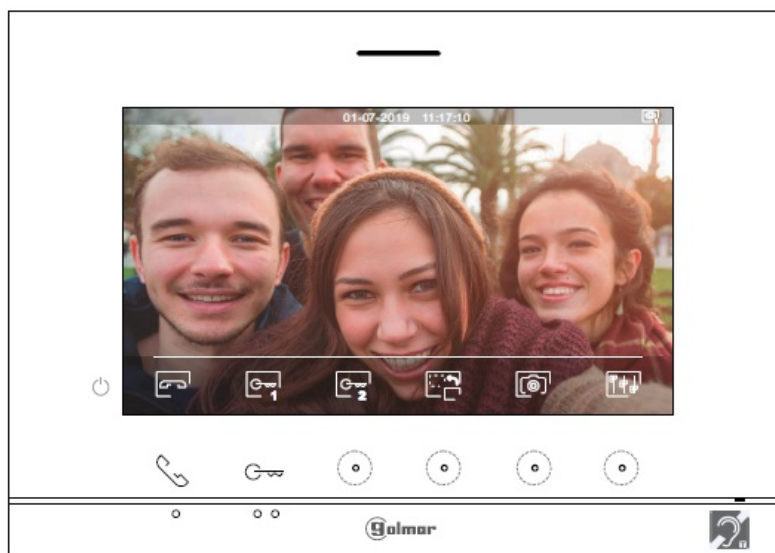

8.5. Nastavení obrazu a komunikace

Během procesu komunikace stiskněte skryté tlačítko pod ikonou  pro přístup do menu nastavení obrazu a komunikace.



Objeví se následující menu nastavení (jas, kontrast, barva a komunikační hlasitost monitoru). Přejděte na možnost, kterou chcete upravit pomocí stisku skrytých tlačítek pod ikonami  /  a změňte nastavení stiskem skrytých tlačítek pod ikonami  / . Pro odchod z obrazovky nastavení a potvrzení změn stiskněte skryté tlačítko pod ikonou .



	SHIFT s.r.o., Mírová 151/19, 703 00 Ostrava-Vítkovice Tel.: +420 596 639 361, fax: +420 596 639 363, www.shift.cz			
	Kód:	Verze:	Datum	
	TS5110 ART 7	0121	16.12.2021	

8.6. Menu interkomu

Z tohoto menu můžete kontaktovat další monitory v bytě (vnitřní interkom) nebo další monitory v jiných bytech (externí interkom). Pro externí interkom musí mít další monitory aktivovanou funkci interkomu.



Vyberte možnost  nebo  pro uskutečnění interního nebo externího interkom. volání.

Jestliže během interkomunikačního hovoru s druhým monitorem je na jeden z nich voláno ze vstupního panelu, interkom bude zrušen a volaný monitor bude vyzvánět.







K návratu do hlavního menu použijte ikonu .

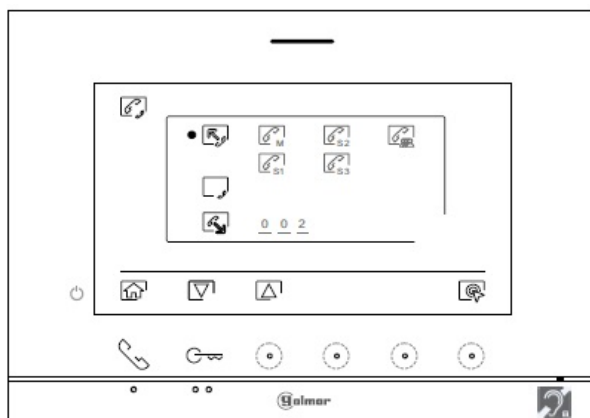

Pro uskutečnění interkomunikačního hovoru (v monitorech v rámci jednoho bytu), přejděte na volbu s ikonou .

pomocí skrytých tlačítek pod ikonami  /  a potvrzením skrytého tlačítka pod ikonou , dostanete se k výběru monitorů (v rámci stejného bytu). Naleznete informaci o samotném monitoru s adresou: Nadřízený (Master), podřízený 1 (Slave 1), podřízený 2 (Slave 2), podřízený 3 (Slave 3) v menu „Info“ (About).



Stiskněte skryté tlačítka pod ikonami  /  pro výběr monitoru, který má být volán, a stiskněte skryté tlačítko pod ikonou  pro volání na monitor. Volaný monitor bude vyzvánět nastavenou melodií a bude vizuálně indikovat volání blikáním. Pro zrušení volání, stiskněte skryté tlačítko pod ikonou . Stiskněte skryté tlačítko pod ikonou  pro návrat do menu interkomu. Pro přijetí interkomu na volaném monitoru stiskněte skryté tlačítko pod ikonou  pro zahájení komunikace, pro ukončení komunikace stiskněte skryté tlačítko pod ikonou .

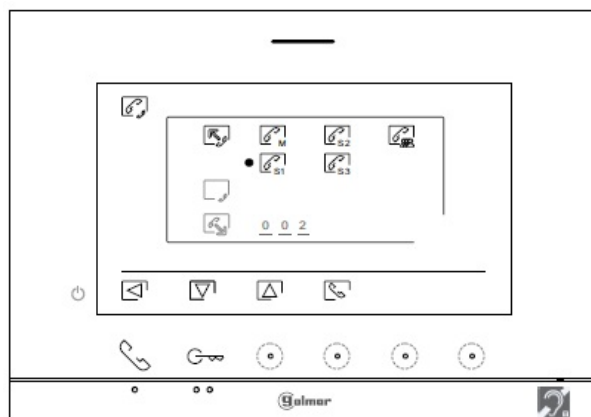



SHIFT s.r.o., Mírová 151/19, 703 00 Ostrava-Vítkovice
Tel.: +420 596 639 361, fax: +420 596 639 363, www.shift.cz



Kód:	Verze:	Datum
TS5110 ART 7	0121	16.12.2021





Pro uskutečnění externího interkomunikačního hovoru (v monitorech v jiných bytech) musí mít volající i volaný monitor povolenou funkci interkomu.

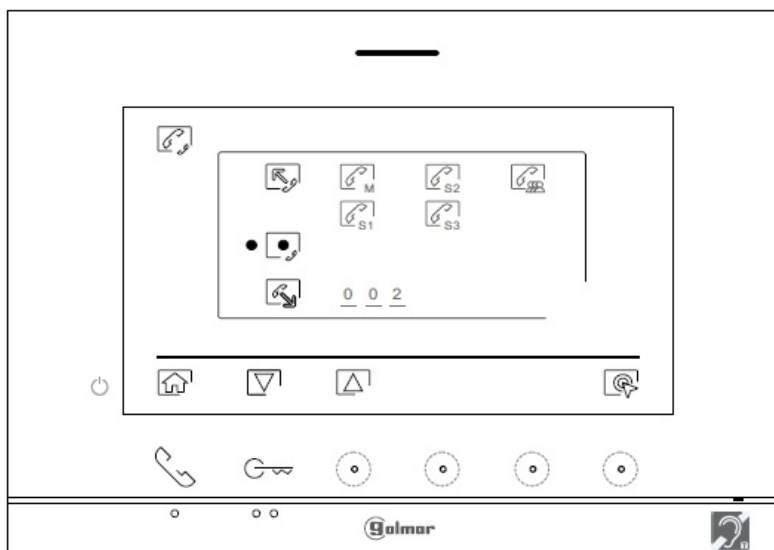



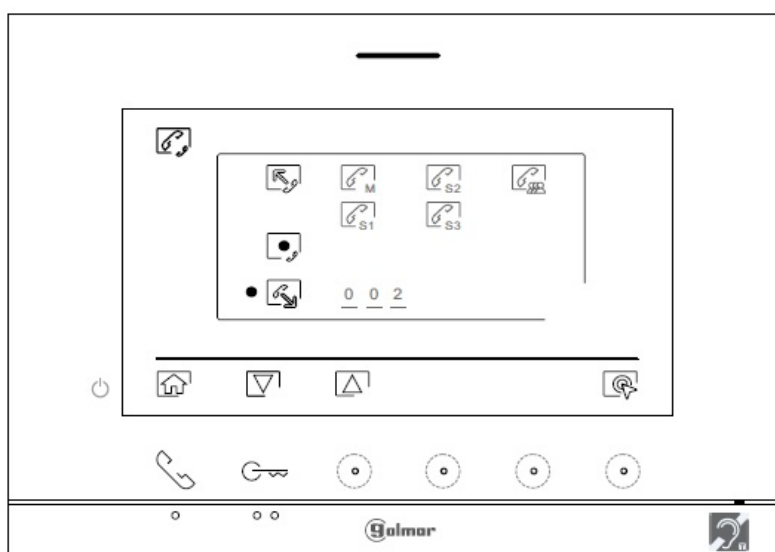



Pro aktivaci/deaktivaci funkce interkomu jděte na volbu s ikonou pomocí skrytých tlačítek pod ikonami / a potvrzením skrytého tlačítka pod ikonou aktivujete nebo deaktivujete tuto funkci. Tato funkce interkomu je v továrním nastavení vypnuta.



Pro uskutečnění externího interkomunikačního hovoru přejděte na volbu pomocí skrytých tlačítek pod ikonami / a potvrzením skrytého tlačítka pod ikonou , dostanete se k výběru adres monitorů (v jiných bytech).





	SHIFT s.r.o., Mírová 151/19, 703 00 Ostrava-Vítkovice Tel.: +420 596 639 361, fax: +420 596 639 363, www.shift.cz			
	Kód:	Verze:	Datum	
	TS5110 ART 7	0121	16.12.2021	



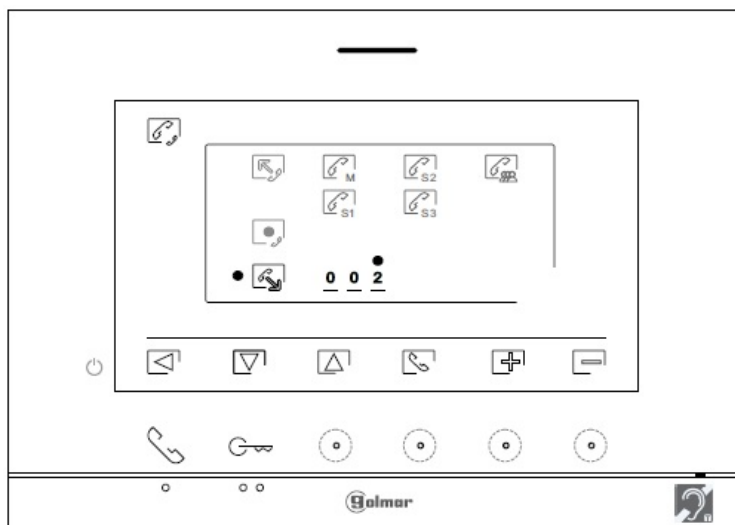

Stiskněte skryté tlačítka pod ikonami  /  pro výběr kódu monitoru, který má být volán, poté použijte skrytá tlačítka pod ikonami  / , pro úpravu kódu bytu a stiskněte skryté tlačítko pod ikonou  pro volání na monitor. Volaný monitor bude vyzvánět nastavenou melodií a bude vizuálně indikovat volání blikáním. Pro zrušení volání, stiskněte skryté tlačítko pod ikonou . Stiskněte skryté tlačítko pod ikonou  pro návrat do menu interkomu. Pro přijetí interkomu na volaném monitoru stiskněte skryté tlačítko pod ikonou  pro zahájení komunikace, pro ukončení komunikace stiskněte skryté tlačítko pod ikonou .

Poznámka: interkomunikační hovor přijímá pouze nadřazený (master) monitor v bytě.







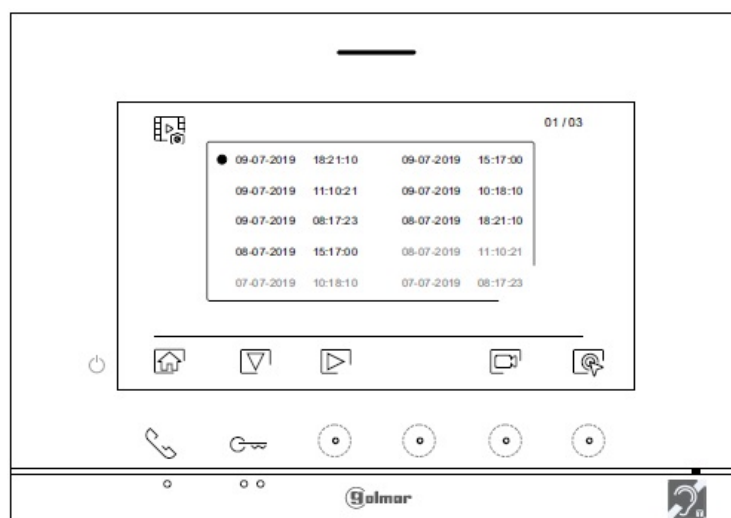

	SHIFT s.r.o., Mírová 151/19, 703 00 Ostrava-Vítkovice Tel.: +420 596 639 361, fax: +420 596 639 363, www.shift.cz			
	Kód:	Verze:	Datum	
	TS5110 ART 7	0121	16.12.2021	



8.7. Menu záznamu



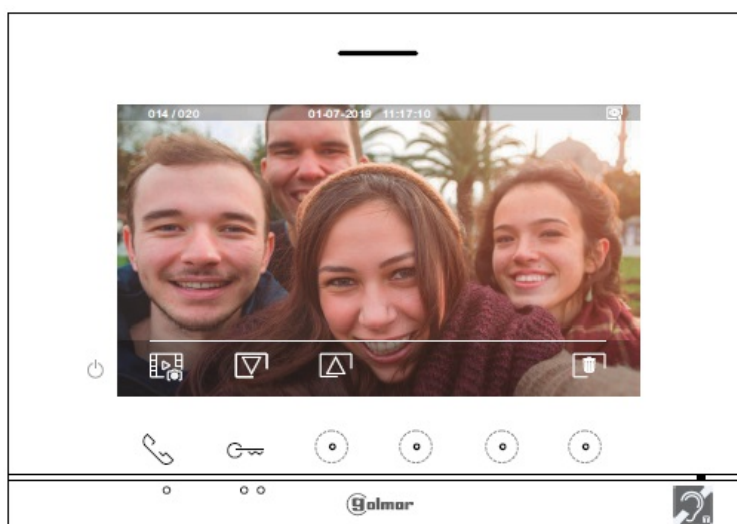

V tomto menu je zobrazen seznam uložených obrázků v paměti zařízení. Jestliže je vložena microSD karta, obrázky a videosekvence budou ukládány na paměťovou kartu. Stiskněte skryté tlačítko pod ikonou  pro přístup na seznam videosekvencí uložených na kartě microSD. Pro návrat na seznam uložených obrázků stiskněte skryté tlačítko pod ikonou . V seznamu obrázku/videí jsou označeny bíle neprohlédnuté záznamy. Na jedné stránce je zobrazeno 10 záznamů, a strana/počet stran je zobrazen v pravém horním rohu displeje. Stiskněte skryté tlačítko pod ikonou  pro pohyb v záznamech na stránce a pro přechod na další stránku stiskněte skryté tlačítko pod ikonou  (v cyklickém režimu). Pro výběr konkrétního záznamu stiskněte skryté tlačítko pod ikonou .









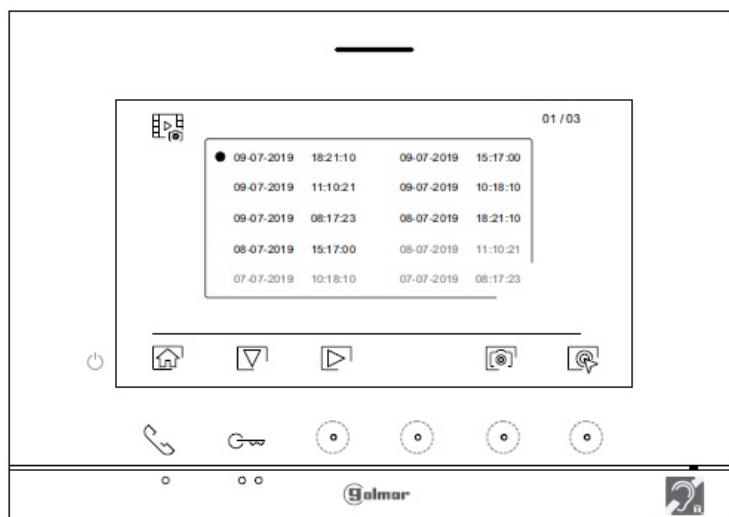

Obrázek je potom zobrazen na celý displej, počet záznamů je indikován v levém horním rohu a zdroj původu vpravo (vstupní panel 1, vstupní panel 2, kamera nebo kamera 2). Stiskněte skryté tlačítka pod ikonami  /  pro zobrazení dalšího záznamu. Pro smazání záznamu na obrazovce stiskněte skryté tlačítko pod ikonou  a poté z menu mazání potvrďte odstranění záznamu stiskem skrytého tlačítka pod ikonou , nebo pro zrušení a odchod bez smazání stiskněte skryté tlačítko pod ikonou . Pro návrat na seznam záznamů stiskněte skryté tlačítko pod ikonou .



	SHIFT s.r.o., Mírová 151/19, 703 00 Ostrava-Vítkovice Tel.: +420 596 639 361, fax: +420 596 639 363, www.shift.cz			
	Kód:	Verze:	Datum	
	TS5110 ART 7	0121	16.12.2021	

Jestliže je vložena microSD karta, stiskněte skryté tlačítko pod ikonou  pro přístup na seznam videosekvencí uložených na kartě microSD. V seznamu videí jsou označeny bíle neprohlédnuté záznamy. Na jedné stránce je zobrazeno 10 záznamů, a strana/počet stran je zobrazen v pravém horním rohu displeje. Stiskněte skryté tlačítko pod ikonou  pro pohyb v záznamech na stránce a pro přechod na další stránku stiskněte skryté tlačítko pod ikonou  (v cyklickém režimu). Pro výběr konkrétního záznamu stiskněte skryté tlačítko pod ikonou .



Video je potom zobrazeno na celý displej, počet záznamů je indikován v levém horním rohu a zdroj původu vpravo (vstupní panel 1, vstupní panel 2, kamera nebo kamera 2). Stiskněte skryté tlačítka pod ikonami  /  pro zobrazení dalšího záznamu. Pro shlédnutí záznamu stiskněte skryté tlačítko pod ikonou , záznam zastavíte stiskem skrytého tlačítka pod ikonou . Pro smazání záznamu na obrazovce stiskněte skryté tlačítko pod ikonou  a poté z menu mazání potvrďte odstranění záznamu stiskem skrytého tlačítka pod ikonou , nebo pro zrušení a odchod bez smazání stiskněte skryté tlačítko pod ikonou . Pro návrat na seznam záznamů stiskněte skryté tlačítko pod ikonou .

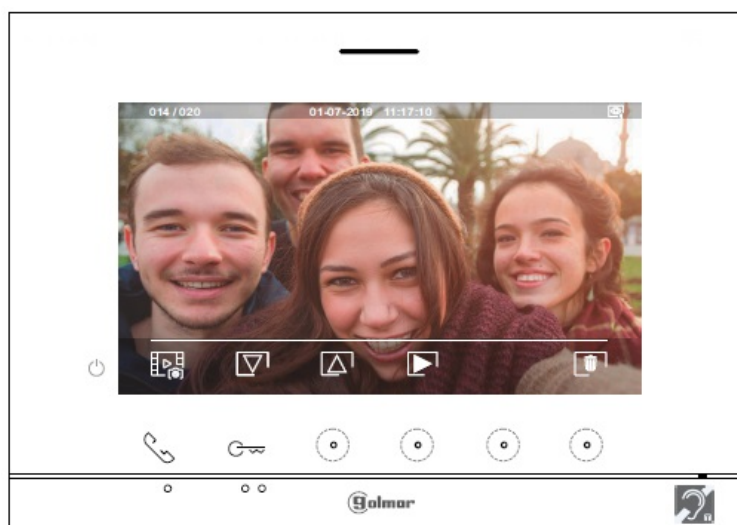



SHIFT s.r.o., Mírová 151/19, 703 00 Ostrava-Vítkovice
Tel.: +420 596 639 361, fax: +420 596 639 363, www.shift.cz



Kód:	Verze:		Datum
TS5110 ART 7	0121		16.12.2021

Pro návrat do hlavního menu stiskněte skryté tlačítko pod ikonou  .

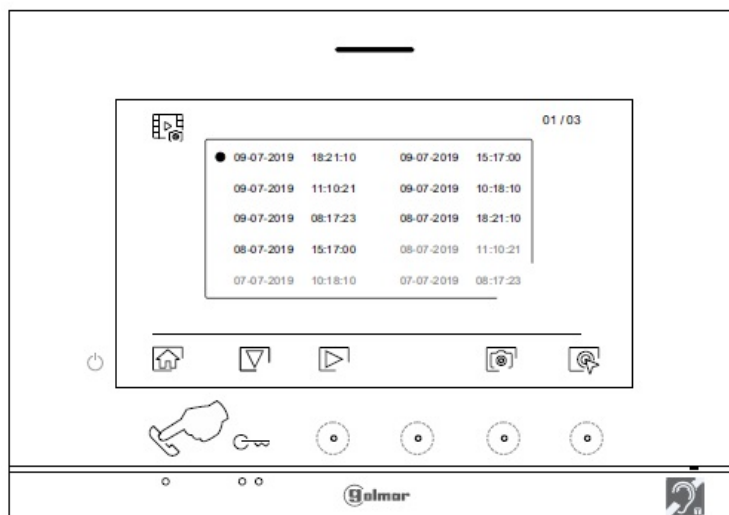

Hlavní menu

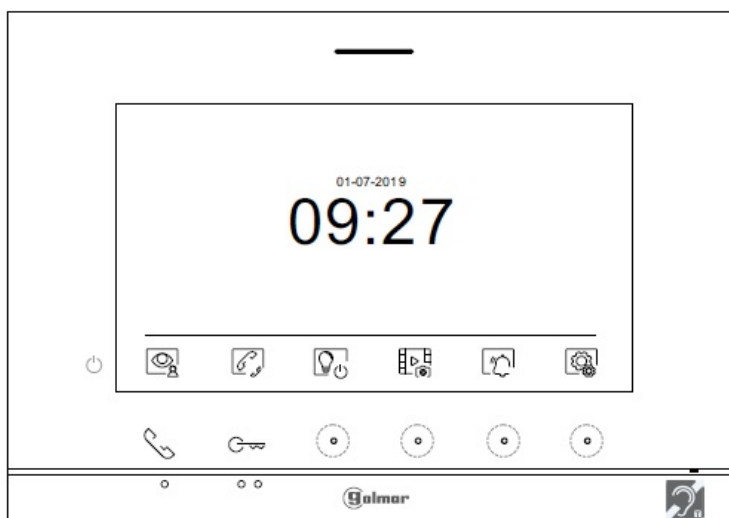

9. INSTALAČNÍ SCHÉMATA

9.1. Vzdálenosti vedení a průřezy vodičů

- Maximální počet monitorů v bytě je 4.
- Maximální počet monitorů zapojených sériově je 12
- Maximální počet vstupních panelů je 4.

Typ kabelu	A	B	C
2x0,75mm ² (AWG18)	30m	30m	15m
CAT5 (*)	60m	60m	30m
RAP-GTWIN/HF	60m	15m	30m

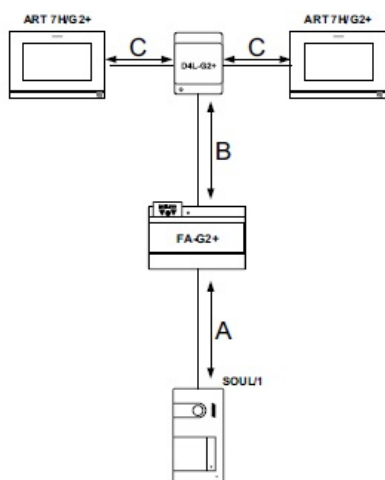

- A: Vzdálenost mezi napájecím zdrojem a nejvzdálenějším vstupním panelem.
 B: Vzdálenost mezi napájecím zdrojem a nejvzdálenějším monitorem (distributorem).
 C: Vzdálenost mezi distributorem a nejvzdálenějším monitorem připojeném k výstupu distributoru.
 (*): Použijte dva páry pro každou linku sběrnice.

9.2. Jeden byt s jedním vstupním panelem a jedním monitorem

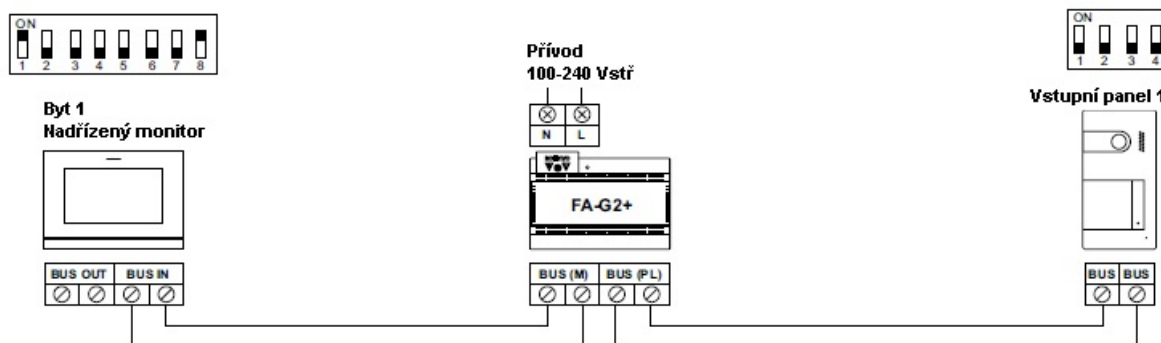

Monitor je z výroby nastaven jako nadřízený (master).

Kód:	Verze:	Datum
TS5110 ART 7	0121	16.12.2021

9.3. Jeden byt se dvěma vstupními panely a jedním monitorem

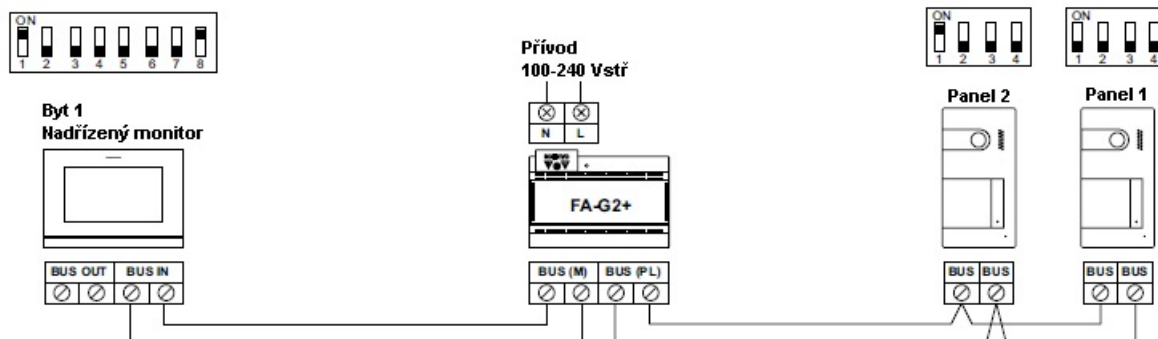

Monitor je z výroby nastaven jako nadřízený (master).

9.4. Jeden byt se dvěma vstupními panely a až čtyřmi monitory sériově

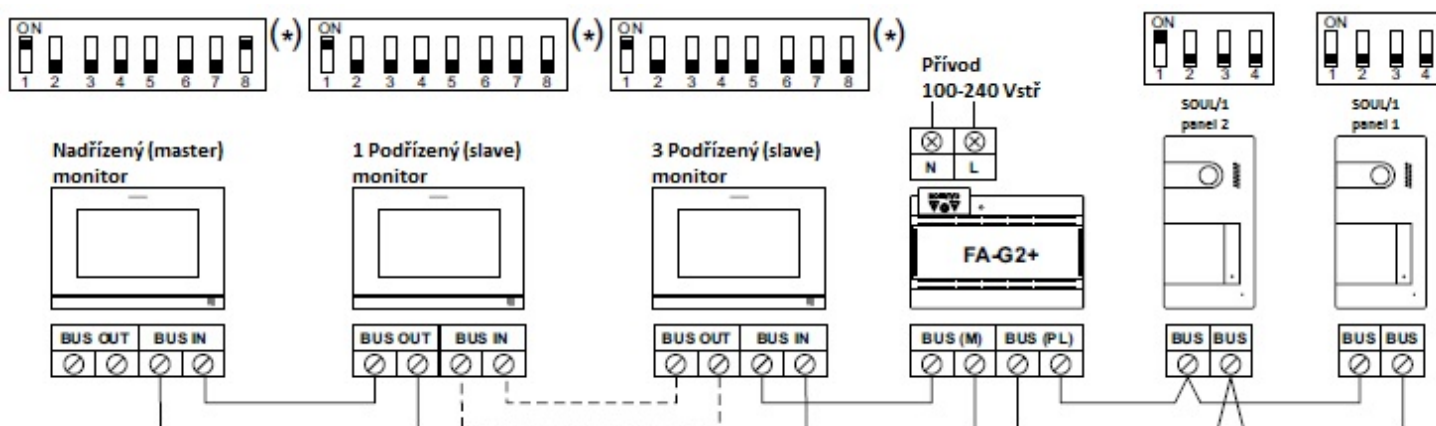

(*) Monitor je továrně nastaven jako nadřízený (master). Nastavení podřízeného monitoru provedete pomocí zadání speciálního kódu – viz odstavec „Speciální kódy“.

Kód:	Verze:	Datum
TS5110 ART 7	0121	16.12.2021

9.5. Jeden byt se dvěma vstupními panely a čtyřmi monitory – s distributorem

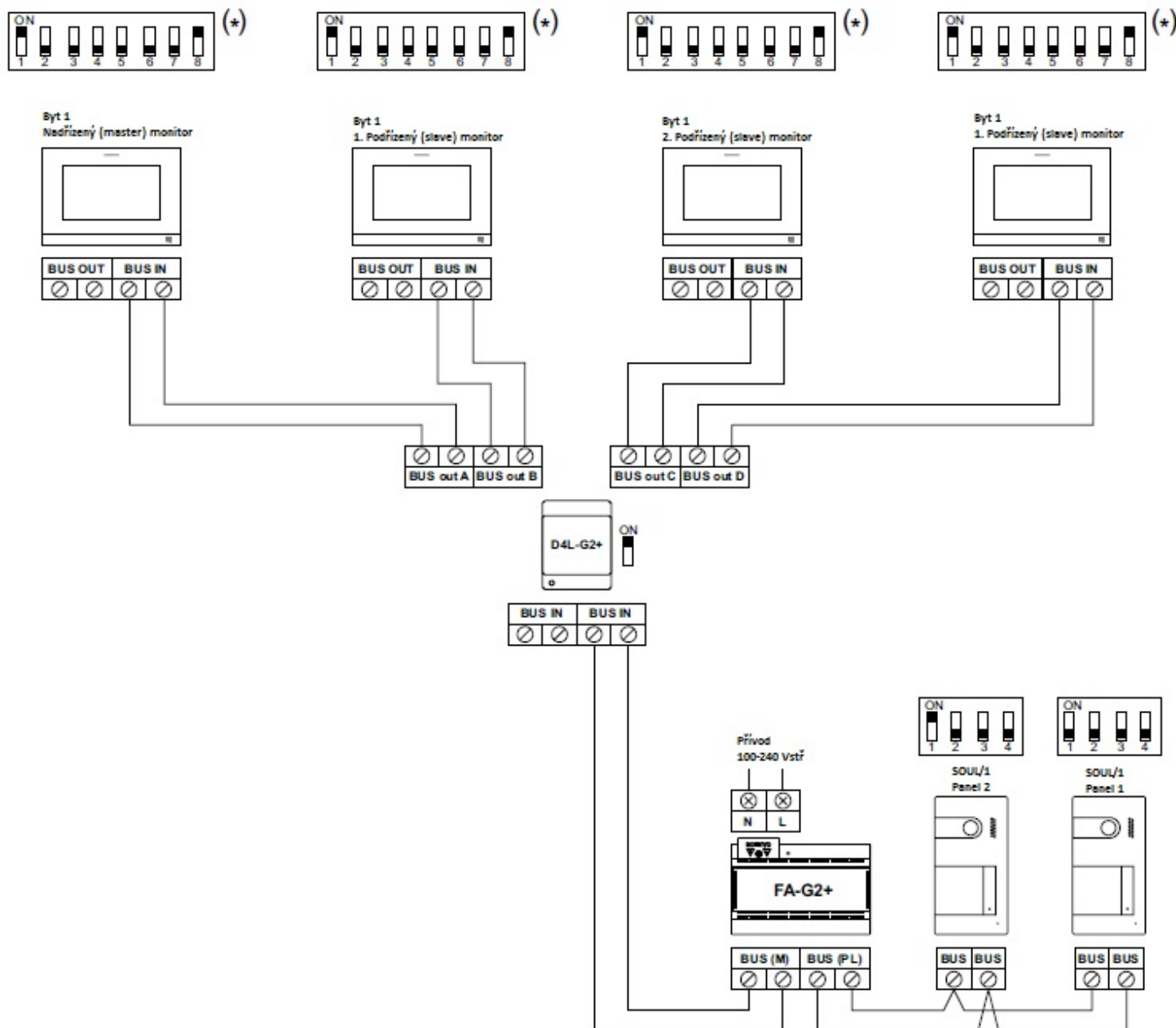

(*) Monitor je továrně nastaven jako nadřizovaný (master). Nastavení podřizovaného monitoru provedete pomocí zadání speciálního kódu – viz odstavec „Speciální kódy“.

Kód:	Verze:	Datum
TS5110 ART 7	0121	16.12.2021

9.6. Dva vstupní panely, dva byty, každý se 4 monitory zapojenými sériově

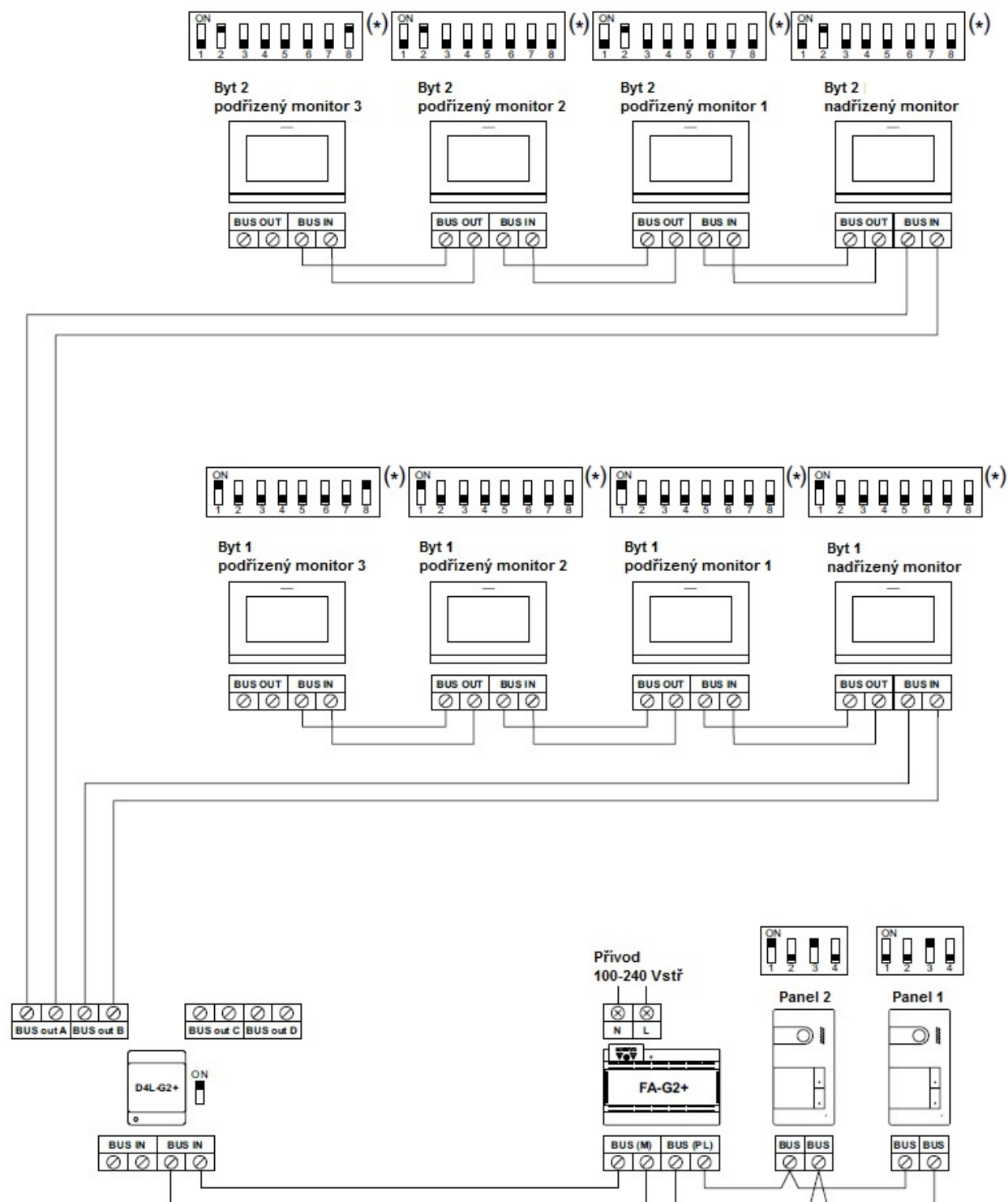

(*) Monitor je továrně nastaven jako nadřízený (master). Nastavení podřízeného monitoru provedete pomocí zadání speciálního kódu – viz odstavec „Speciální kódy“.

Kód:	Verze:	Datum
TS5110 ART 7	0121	16.12.2021

9.7. Dva vstupní panely, čtyři byty, každý se 4 monitory zapojenými sériově

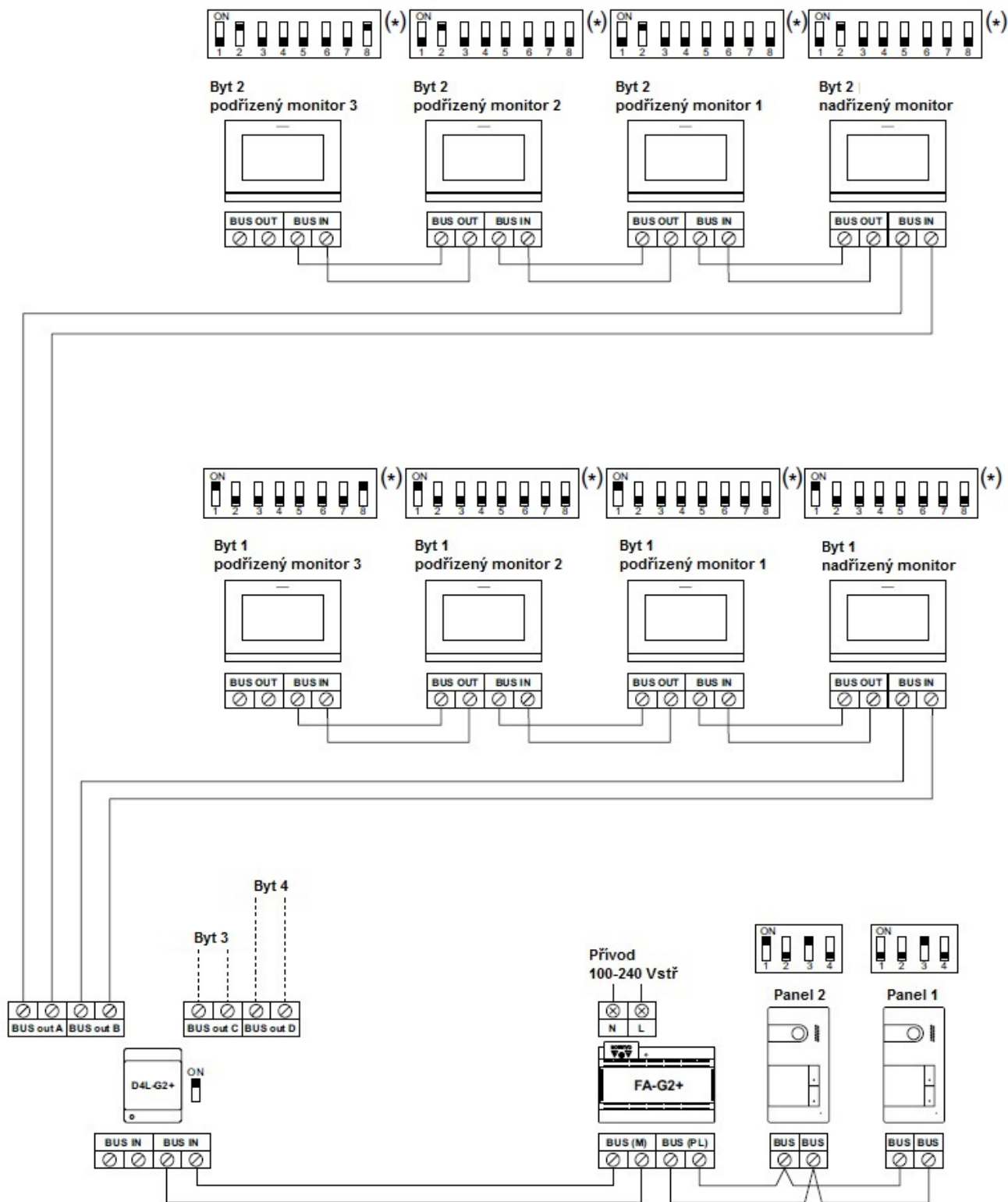

(*) Monitor je továrně nastaven jako nadřízený (master). Nastavení podřízeného monitoru provedete pomocí zadání speciálního kódu – viz odstavec „Speciální kódy“.

9.8. Čtyři vstupní panely, čtyři byty, každý se 4 monitory zapojeními sériově

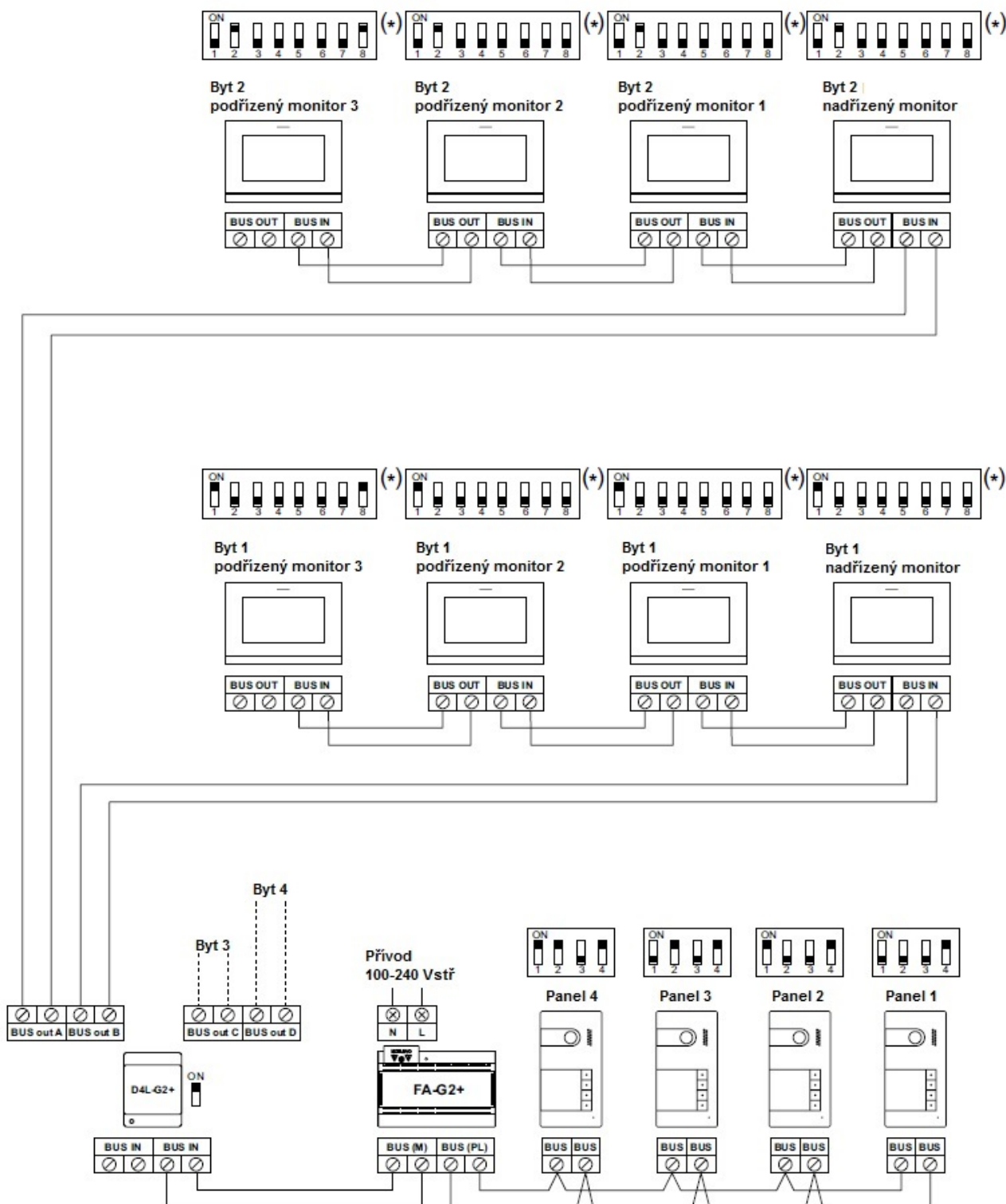

(*) Monitor je továrně nastaven jako nadřízený (master). Nastavení podřízeného monitoru provedete pomocí zadání speciálního kódu – viz odstavec „Speciální kódy“.

Kód:	Verze:	Datum
TS5110 ART 7	0121	16.12.2021

9.9. Čtyři vstupní panely, dva byty, s koncentrátorem tabel

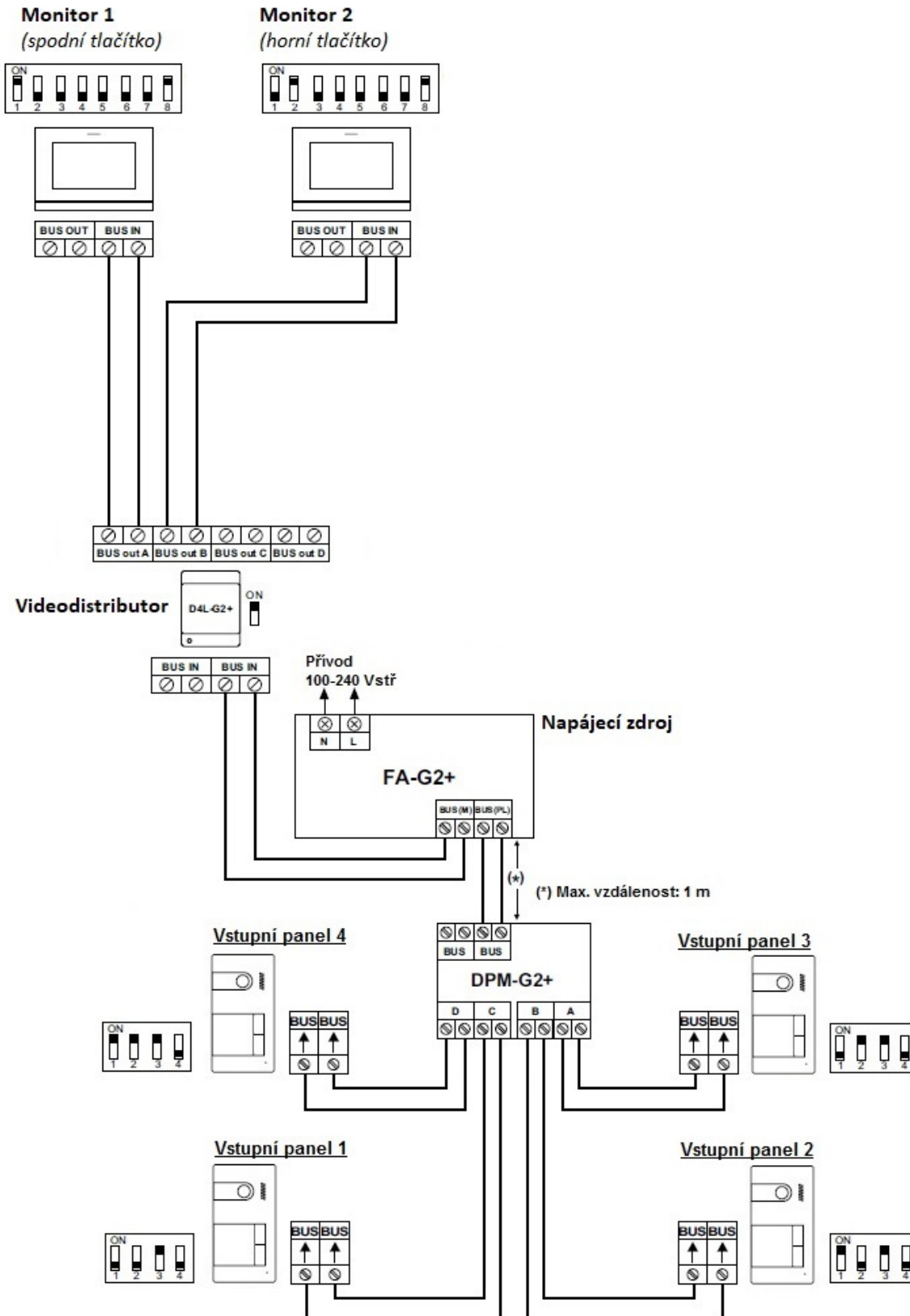

Adresa tlačítek vstupního tabla: horní tlačítko => 2, spodní tlačítko =>1

Kód:	Verze:	Datum
TS5110 ART 7	0121	16.12.2021

9.10. Čtyři vstupní panely, čtyři byty, s koncentrátorem tabel

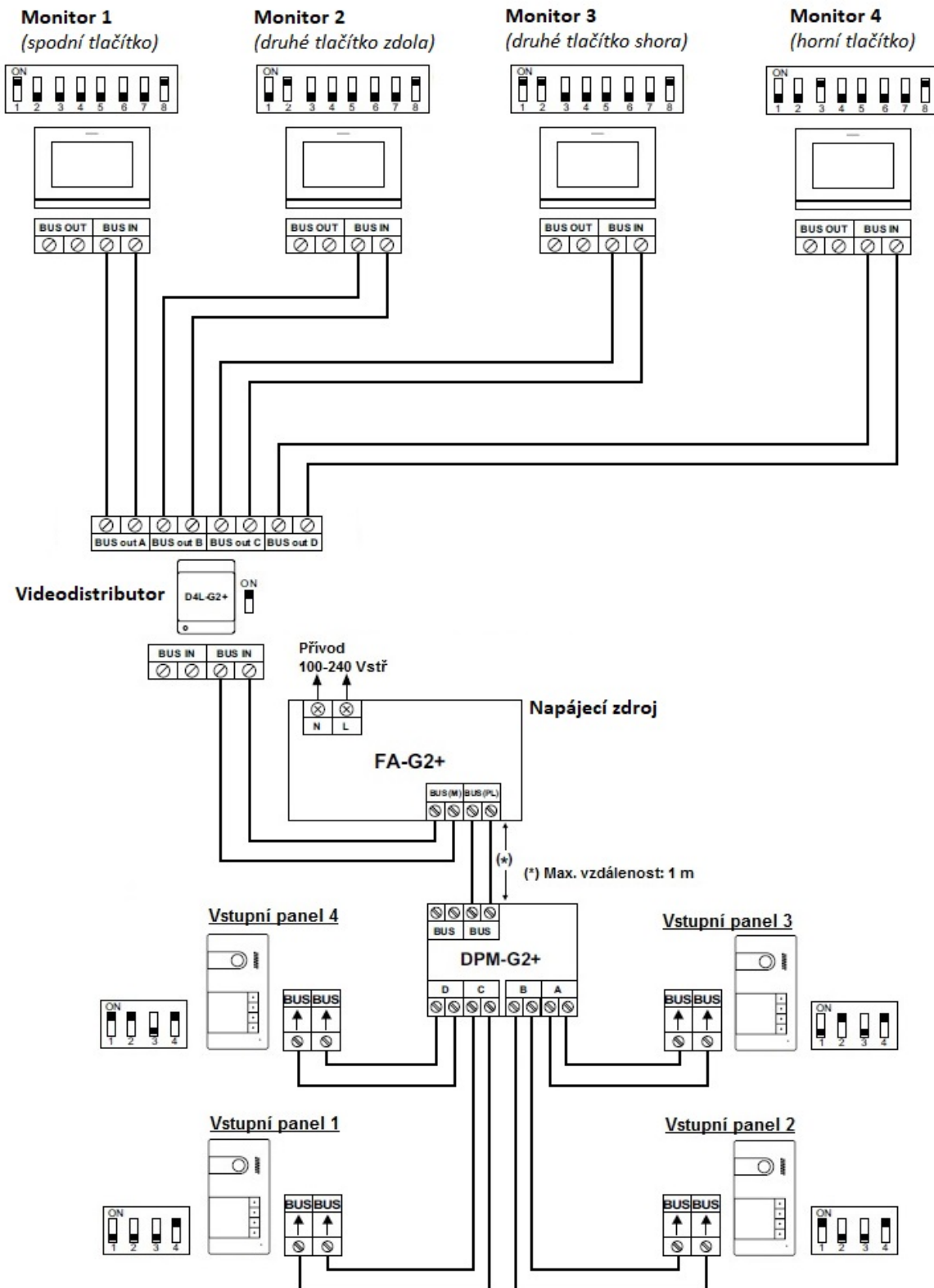

Adresa tlačítek vstupního tabla: horní tlačítko => 4, druhé tlačítko => 3, třetí tlačítko => 2, spodní tlačítko => 1



SHIFT s.r.o., Mírová 151/19, 703 00 Ostrava-Vítkovice
Tel.: +420 596 639 361, fax: +420 596 639 363, www.shift.cz

Shift s.r.o.

Kód:	Verze:	Datum
TS5110 ART 7	0121	16.12.2021

9.11. Zapojení el. zámku

Schéma znázorňuje zapojení el. zámku na 12 Vss/270 mA. Doporučujeme použít el. zámky Golmar CV-14/DC, CV-24/DC, CV-14P/UNI.

Aktivace el. zámku pomocí ikony .

Doba sepnutí el. zámku je továrně nastavena na 3 sekundy, (Speciální kódy) v menu je možno nastavit od 0,5 do 10 sekund.

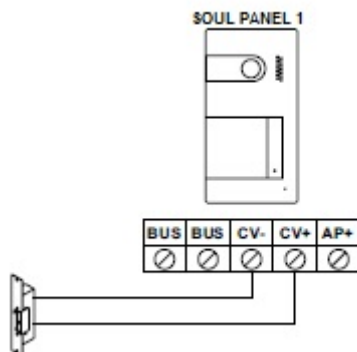

Jestliže je použit zámek na střídavé napětí, je nutno přidat relé, napájecí zdroj a varistor. Příklad znázorňuje zapojení Golmar relé SAR-12/24 a napáječe TF-104.

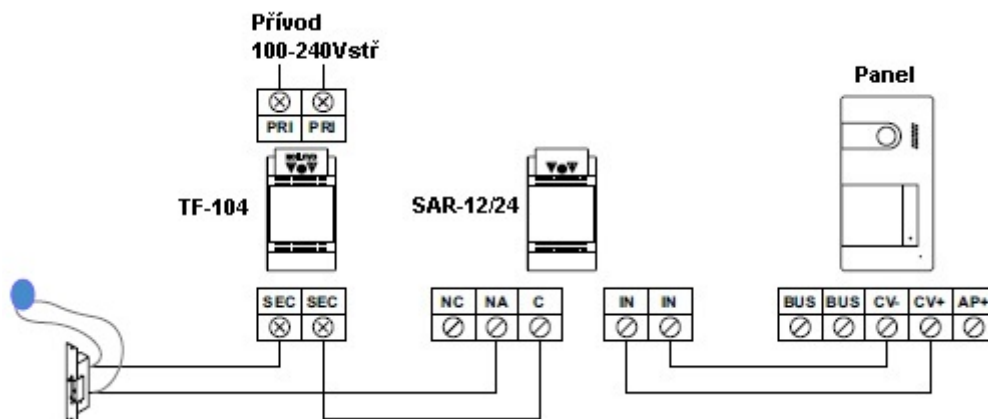

Důležité: Pokud je v instalaci více než dva vstupní panely, panel 3 a 4 musí mít připojen el. zámek na střídavé napětí s napáječem a modulem relé.

9.12. Připojení přídavného zařízení na výstup relé

Schéma znázorňuje zapojení druhého el. zámku na střídavé napětí. Relé může spínat 6A/24V.

Aktivace pomocí tlačítka pod ikonou .

Čas aktivace je 3 sekundy, možnost nastavení od 0,5 do 10 sekund.

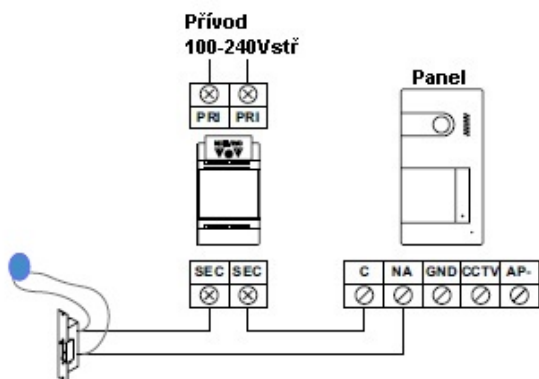

Kód:	Verze:	Datum
TS5110 ART 7	0121	16.12.2021

9.13. Připojení odchodového tlačítka

Odchodové tlačítko aktivuje el. zámek zapojený na svorky CV- a CV+ (tovární nastavení) nebo aktivuje reléový výstup. Časová doba zpoždění je standardně nastavena na 3 sekundy, možnost nastavení od 0,5 do 10 sekund.

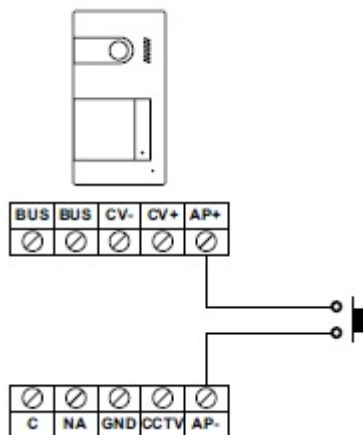

9.14. Připojení externí kamery

Je možno připojit analogovou kameru ke každému vstupnímu panelu, obraz lze zobrazit na monitoru. Pro kameru je nutné použít přídatný napájecí zdroj.

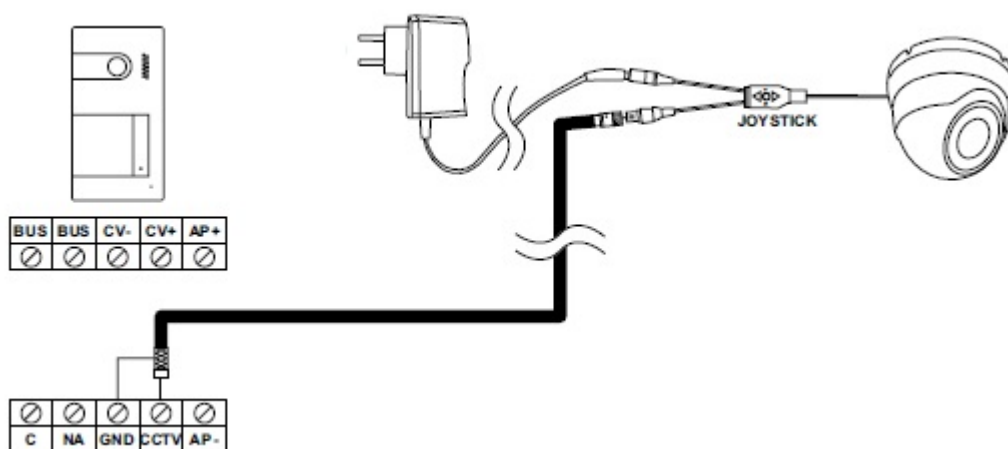

9.15. Připojení tlačítka zvonku od dveří

Tlačítko zvonku od dveří stačí připojit na nadřazený (master) monitor. Zvuk zvonění bude vysílán i do dalších podřazených monitorů.

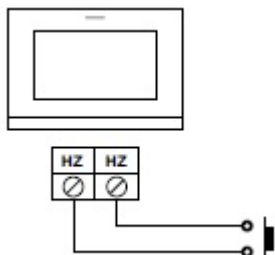

Kód:	Verze:	Datum
TS5110 ART 7	0121	16.12.2021

10. SPECIÁLNÍ KÓDY

Povolení některých funkcí, stejně jako editace některých továrních nastavení je prováděno zadáním speciálních kódů. Do nastavení je možno vstoupit pomocí monitoru. Přejděte na obrazovku Info – „About“ v menu nastavení a stiskněte 5 x tlačítko na monitoru ●●.

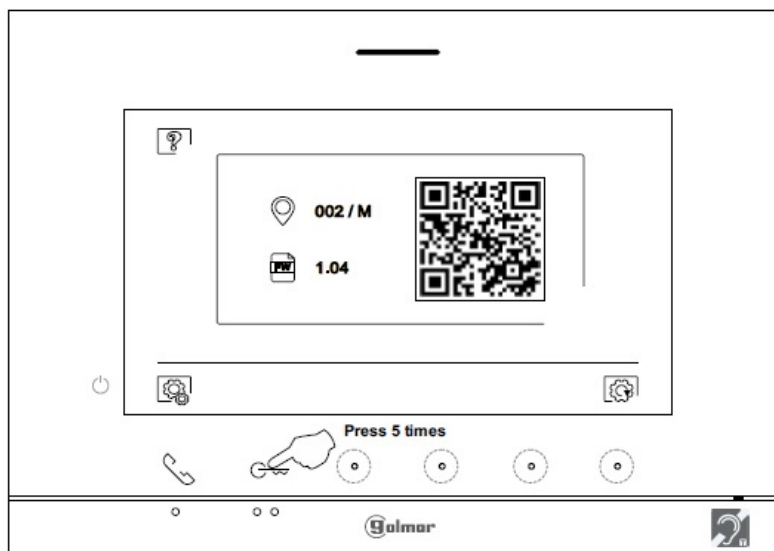

Informační obrazovka

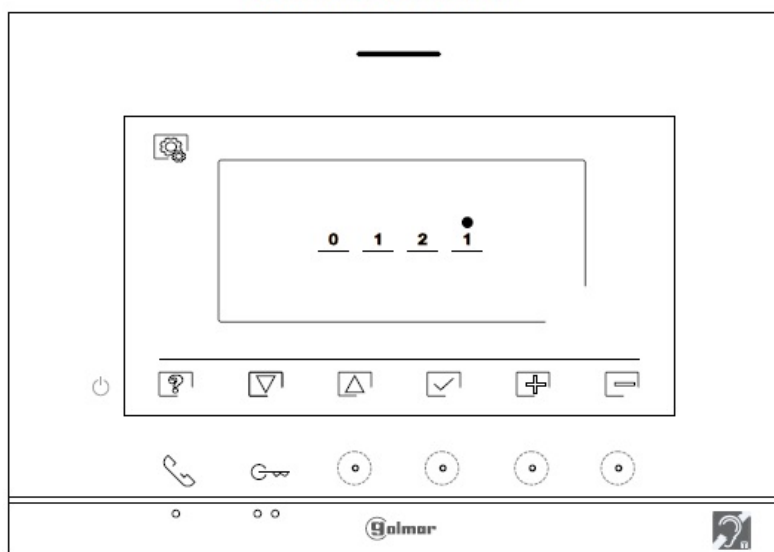

Objeví se obrazovka „Speciální kódy“. Pomocí skrytých tlačítek pod ikonami / vyberte polohu k výběru. Pomocí skrytých tlačítek pod ikonami / zadejte požadované číslo. Jakmile je kód zadán, pro potvrzení stiskněte skryté tlačítko pod ikonou . Jestliže byl zadán platný kód funkce, zobrazí se ikona . Pokud je zadán neplatný kód, zobrazí se ikona . Pro návrat na obrazovku Info – „About“ stiskněte skryté tlačítko pod ikonou .

Obrazovka speciálních kódů



	SHIFT s.r.o., Mírová 151/19, 703 00 Ostrava-Vítkovice Tel.: +420 596 639 361, fax: +420 596 639 363, www.shift.cz			
	Kód:	Verze:	Datum	
	TS5110 ART 7	0121	16.12.2021	

10.1. Seznam speciálních kódů

Zdroje videa dostupné na monitoru

	<u>Zobrazené</u>	<u>Nezobrazené</u>	<u>Tovární nastavení</u>
Vstupní panel 1	0111	0110	0111
Vstupní panel 2	0121	0120	0120
(*) Vstupní panel 3	0131	0130	0130
(*) Vstupní panel 4	0151	0150	0150
Kamera 1	0141	0140	0140
Kamera 2	0181	0180	0180
(*) Kamera 3	0171	0170	0170
(*) Kamera 4	0191	0190	0190

(*) Platí pro vstupní panely SOUL/1, SOUL/2 a Soul/4 s ve verzích V04 a pozdějších.

Nastavení monitoru jako nadřízený/podřízený (master/slave):

Nadřízený	1. podřízený	2. podřízený	3. podřízený	Tovární nastavení
0550	0551	0552	0553	0550

Automatické otevření dveří při zazvonění na monitor (nastavení pouze na nadřízeném – master monitoru)

Aktivováno	Deaktivováno	Tovární nastavení
0441	0440	0440

Aktivace/deaktivace LED indikace zapnutí a LED indikace nad skrytými tlačítky ●/●●

Aktivováno	Deaktivováno	Tovární nastavení
0471	0470	0471

Zobrazení displeje při zvonění ze vstupního panelu v případě, že je monitor v režimu „Nerušit“ (Do not disturb)

Aktivováno	Deaktivováno	Tovární nastavení
0481	0480	0480

Čas aktivace výstupů - vstupní panel 1 (nastavení pouze na nadřízeném – master monitoru)



		Tovární nastavení
El. zámek	Od 0200 (0,5 s) do 0219 (10 s)	0205 (3 s)
Relé	Od 0300 (0,5 s) do 0319 (10 s)	0305 (3 s)

Čas zpoždění odchodového tlačítka - vstupní panel 1 (nastavení pouze na nadřízeném – master monitoru)

		Tovární nastavení
Zpoždění	Od 0400 (0,5 s) do 0419 (10 s)	0403 (2 s)
Výstup	Od 0430 (el. zámek) nebo 0431 (rele)	0430 (el. zámek)

Čas aktivace výstupů - vstupní panel 2 (nastavení pouze na nadřízeném – master monitoru)

		Tovární nastavení
El. zámek	Od 1200 (0,5 s) do 1219 (10 s)	1205 (3 s)
Relé	Od 1300 (0,5 s) do 1319 (10 s)	1305 (3 s)

	SHIFT s.r.o., Mírová 151/19, 703 00 Ostrava-Vítkovice Tel.: +420 596 639 361, fax: +420 596 639 363, www.shift.cz			
	Kód:	Verze:	Datum	
	TS5110 ART 7	0121	16.12.2021	

Čas zpoždění odchodového tlačítka - vstupní panel 2 (nastavení pouze na nadřizném – master monitoru)

		Tovární nastavení
Zpoždění	Od 1400 (0,5 s) do 1419 (10 s)	1403 (2 s)
Výstup	Od 1430 (el. zámek) nebo 1431 (rele)	1430 (el. zámek)

(* Čas aktivace výstupů - vstupní panel 3 (nastavení pouze na nadřizném – master monitoru)

		Tovární nastavení
El. zámek	Od 2200 (0,5 s) do 2219 (10 s)	2205 (3 s)
Relé	Od 2300 (0,5 s) do 2319 (10 s)	2305 (3 s)

(* Čas zpoždění odchodového tlačítka - vstupní panel 3 (nastavení pouze na nadřizném – master monitoru)

		Tovární nastavení
Zpoždění	Od 2400 (0,5 s) do 2419 (10 s)	2403 (2 s)
Výstup	Od 2430 (el. zámek) nebo 2431 (rele)	2430 (el. zámek)

(* Čas aktivace výstupů - vstupní panel 4 (nastavení pouze na nadřizném – master monitoru)

		Tovární nastavení
El. zámek	Od 3200 (0,5 s) do 3219 (10 s)	3205 (3 s)
Relé	Od 3300 (0,5 s) do 3319 (10 s)	3305 (3 s)

(* Čas zpoždění odchodového tlačítka - vstupní panel 4 (nastavení pouze na nadřizném – master monitoru)

		Tovární nastavení
Zpoždění	Od 3400 (0,5 s) do 3419 (10 s)	3403 (2 s)
Výstup	Od 3430 (el. zámek) nebo 3431 (rele)	3430 (el. zámek)

(* LED osvětlení pro noční zobrazení (vstupní panel 1) během volání nebo komunikace (nastavení pouze na nadřizném – master monitoru)

Automaticky	Vždy zapnuto	Vypnuto	Tovární nastavení
0450	0451	0452	0450

(* LED osvětlení pro noční zobrazení (vstupní panel 2) během volání nebo komunikace (nastavení pouze na nadřizném – master monitoru)



Automaticky	Vždy zapnuto	Vypnuto	Tovární nastavení
1450	1451	1452	1450

(* LED osvětlení pro noční zobrazení (vstupní panel 3) během volání nebo komunikace (nastavení pouze na nadřizném – master monitoru)

Automaticky	Vždy zapnuto	Vypnuto	Tovární nastavení
2450	2451	2452	2450

(* LED osvětlení pro noční zobrazení (vstupní panel 4) během volání nebo komunikace (nastavení pouze na nadřizném – master monitoru)

Automaticky	Vždy zapnuto	Vypnuto	Tovární nastavení
3450	3451	3452	3450

	SHIFT s.r.o., Mírová 151/19, 703 00 Ostrava-Vítkovice Tel.: +420 596 639 361, fax: +420 596 639 363, www.shift.cz			
	Kód:	Verze:	Datum	
	TS5110 ART 7	0121	16.12.2021	

Aktivace/deaktivace vyzváněcího tónu na vstupním table 1 (nastavení pouze na nadřizném – master monitoru)

Aktivováno	Deaktivováno	Tovární nastavení
1701	1700	1701

Aktivace/deaktivace vyzváněcího tónu na vstupním table 2 (nastavení pouze na nadřizném – master monitoru)

Aktivováno	Deaktivováno	Tovární nastavení
2701	2700	2701

(*) Aktivace/deaktivace vyzváněcího tónu na vstupním table 3 (nastavení pouze na nadřizném – master monitoru)

Aktivováno	Deaktivováno	Tovární nastavení
3701	3700	3701

(*) Aktivace/deaktivace vyzváněcího tónu na vstupním table 4 (nastavení pouze na nadřizném – master monitoru)

Aktivováno	Deaktivováno	Tovární nastavení
4701	4700	4701

