



SHIFT s.r.o., Mírová 151/19, 703 00 Ostrava-Vítkovice  
Tel.: +420 596 639 361, fax: +420 596 639 363, www.shift.cz



Kód:	Verze:		Datum
TT-520/G2+	0125		7.5.2026

## UŽIVATELSKÝ A INSTALAČNÍ NÁVOD

### Telefon T-520/G2+

G2+ dvou vodičová instalace





SHIFT s.r.o., Mírová 151/19, 703 00 Ostrava-Vítkovice  
Tel.: +420 596 639 361, fax: +420 596 639 363, www.shift.cz



Kód:	Verze:	Datum
TT-520/G2+	0125	7.5.2026

## 1. ÚVOD

Především bychom Vám chtěli poděkovat a pográtulovat, že jste si koupili tento produkt. Náš závazek, dosáhnout spokojenosti klientů, je obsažen v naší certifikaci ISO – 9001 a to platí zejména pro výrobu produktu, který jste si právě koupili. Pokročilá technologie a přísná kontrola kvality umožní bezproblémové využívání systému a jeho funkcí. Přečtěte si tento návod, abyste mohli výrobek ihned správně používat.

## 2. OBSAH

1. Úvod .....	2
2. Obsah .....	2
3. Rady pro zprovoznění zařízení .....	3
4. Vlastnosti.....	3
5. Provoz systému.....	3
6. Telefon T-520/G2+.....	5
6.1. Popis .....	5
6.2. Popis svorek konektoru.....	6
6.3. Funkční tlačítka telefonu.....	6
6.4. Konfigurační DIP přepínač.....	7
7. Nastavení adres telefonu (až 128) .....	8
8. Popis funkcí .....	11
8.1. Funkce automatického zapnutí .....	11
8.2. Režim „Doktor“ – automatické otevření dveří.....	11
8.3. Aktivace osvětlení (schodišťové) .....	11
8.4. Nastavení hlasitosti komunikace.....	11
8.5. Aktivace/deaktivace režimu „Nerušit“ .....	11
8.6. Nastavení hlasitosti vyzvánění .....	12
8.7. Funkce interkomu .....	12
8.8. Tovární nastavení hlasitosti vyzvánění a komunikace, nastavení režimu „Doktor“ a „Nerušit“.....	12
9. Instalace telefonu na zeď.....	13
10. Schéma zapojení T-520/G2+.....	15
11. Čištění telefonu .....	16
12. Poznámky .....	17



SHIFT s.r.o., Mírová 151/19, 703 00 Ostrava-Vítkovice  
Tel.: +420 596 639 361, fax: +420 596 639 363, www.shift.cz





Kód:	Verze:	Datum
TT-520/G2+	0125	7.5.2026

### 3. RADY PRO ZPROVOZNĚNÍ ZAŘÍZENÍ



- Doporučujeme použít kabel Golmar RAP-GTWIN/HF (2x1mm<sup>2</sup>).
- Veškeré rozvody by měly být realizovány ve vzdálenosti minimálně **40 cm od ostatních vedení.**
- Instalaci a opravy zařízení provádíme **po odpojení od zdroje napětí.**
- Instalaci a opravy zařízení musí provádět **pouze osoba s odpovídající kvalifikací.**
- Před zapnutím zařízení zkontrolujte zapojení vstupního tabla, napájecího zdroje a telefonu.
- Od tohoto okamžiku dodržujte pokyny uvedené v tomto návodu.







### 4. VLASTNOSTI

- T-520/G2+ telefon s jednoduchým zapojením (nepolarizovaná dvou vodičová sběrnice).
- Až 4 telefony/monitory v jednom bytě.
- Až 128 telefonů v instalaci.
- Utajená komunikace.
- Nastavení hlasitosti vyzvánění.
- Nastavení hlasitosti komunikace.
- Vstupní svorky „HZ“ pro připojení tlačítka dveřního zvonku.
- Výstup pro přidavné opakovací relé vyzvánění.
- Až 5 rozdílných tónů vyzvánění (Vstupní panel 1, vstupní panel 2-4, interkom, monitor správce a tlačítka zvonku „HZ“).
- Tlačítko  pro aktivaci zámku 1 / aktivace nebo deaktivace režimu „Doktor“ / funkce automatického zapnutí.
- Tlačítko  nastavení hlasitosti, režim „Nerušit“, hlasitost komunikace (reproduktor sluchátka telefonu).
- Tlačítko  pro volání na monitor správce (pokud se v systému nachází) / interkom s ostatními jednotkami v bytě.
- Tlačítko **AUX** pro aktivaci zámku 2/ aktivaci schodišťového osvětlení.
- DIP přepínače pro nastavení adresy telefonu, nastavení nadřízený (master)/podřízený (slave), zakončení linky.

### 5. PROVOZ SYSTÉMU

- Pro uskutečnění volání musí návštěvník stisknout tlačítko odpovídající bytu, se kterým se chce spojit; probíhající vyzvánění je potvrzeno akustickým tónem a rozsvícením led . Pokud je povolena hlasová zpráva, přehraje se zpráva „probíhá volání“ (možnost výběru jazyka), která informuje, že probíhá vyzvánění. V tomto okamžiku telefon v bytě přijímá hovor. Pokud jste omylem stiskli tlačítko jiného bytu, stiskněte tlačítko, které odpovídá bytu, kde chcete volat a první hovor bude ukončen.

	SHIFT s.r.o., Mírová 151/19, 703 00 Ostrava-Vítkovice Tel.: +420 596 639 361, fax: +420 596 639 363, www.shift.cz			
	<b>Kód:</b>	<b>Verze:</b>	<b>Datum</b>	
	TT-520/G2+	0125	7.5.2026	

- Telefon(y) v bytě bude vydávat vyzváněcí tón. Jestliže není hovor do 45 sekund vyzvednut, systém se uvolní pro další volání a informační LED  na table zhasne.
- Pro zahájení komunikace vyzvedněte sluchátko na kterémkoliv telefonu v bytě. Na vstupním table zhasne LED  a rozsvítí se LED komunikace .
- Komunikace může trvat maximálně 90 sekund nebo může být ukončena zavěšením sluchátka telefonu, LED  zhasne a systém bude uvolněn. Pokud je povolena hlasová zpráva, přehraje se zpráva „komunikace je ukončena“.
- Pro otevření dveří na telefonu stiskněte tlačítko  - dveře 1 / **AUX** - dveře 2. Otevření dveří je možné při vyzvánění anebo komunikaci, jeden stisk aktivuje výstup na 3 sekundy. Na vstupním table se rozsvítí LED kontrolka . Jestliže jsou povoleny hlasové zprávy, zazní „Dveře jsou otevřeny“.

Kód:	Verze:	Datum
TT-520/G2+	0125	7.5.2026

## 6. TELEFON T-520/G2+

### 6.1. Popis

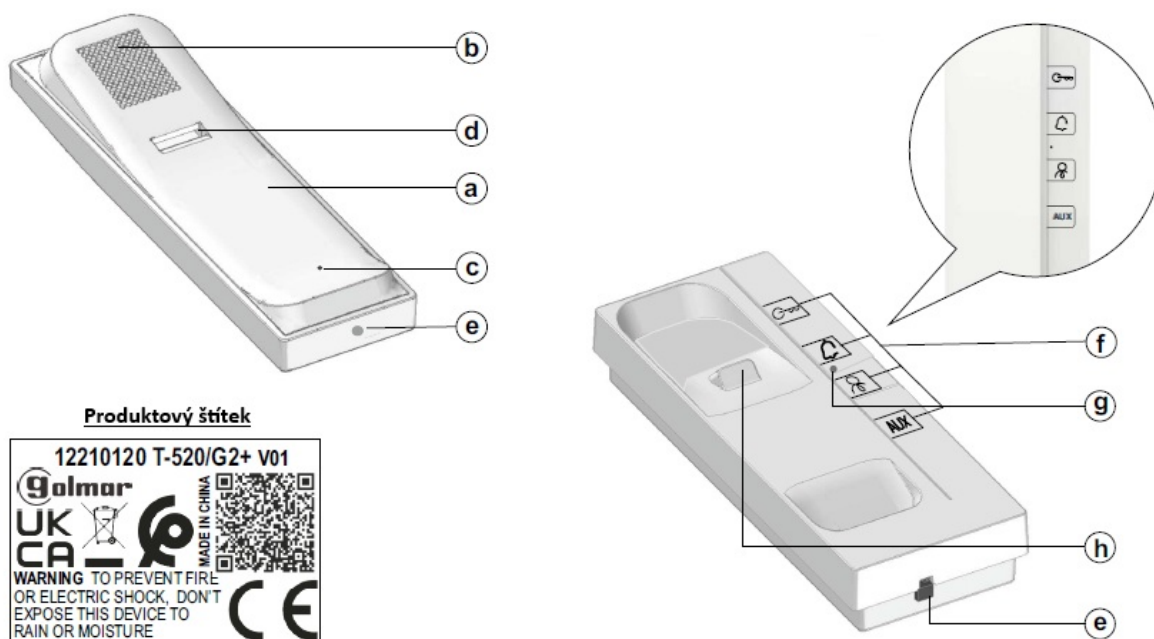

**a:** Sluchátko

**b:** Mřížka reproduktoru

**c:** Mikrofonní otvor

**d:** Otvor pro zavěšení

**e:** Konektory sluchátkové šňůry

**f:** Funkční tlačítka

**g:** Stavová LED kontrolka:

- Režim „Nerušit“: pomalé blikání červeně
- Vyzvánění (tiché v režimu „Nerušit“): rychlé blikání červeně

**h:** Spínač zavěšení sluchátka

Kód:	Verze:	Datum
TT-520/G2+	0125	7.5.2026

## 6.2. Popis svorek konektoru

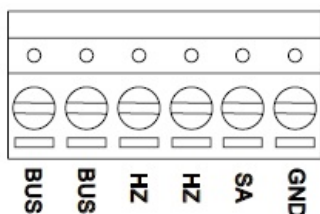

BUS, BUS: Nepolarizovaná komunikační sběrnice

SA, GND: Výstup pro externí opakovač zvonění (max 50 mA/ 12 V=), relé SAR-12/24.

HZ, HZ: Vstup pro připojení tlačítka dveřního zvonku. Připojte pouze na nadřizený (master) monitor. Signál je přenesen na další podřizené jednotky přes komunikační sběrnici BUS.

**Poznámka:** V případě, že je stisknuto tlačítko připojené na svorky HZ, telefon bude vyzvánět, a bude dán pokyn externímu opakovači zvonění v klidovém režimu. Telefon bude vyzvánět i při komunikace, ovšem s nižší úrovní hlasitosti.

## 6.3. Funkční tlačítka telefonu

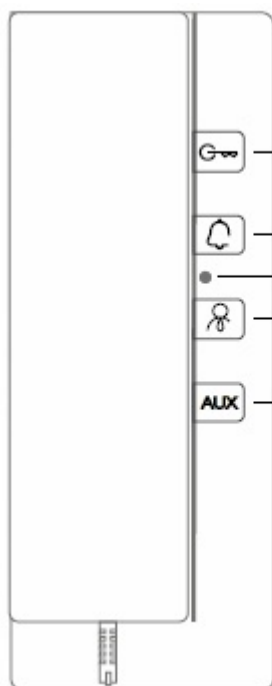

**Funkční tlačítka (4x)**

**Stavová LED:**



- Režim "Nerušit": pomalé blikání červeně.

- Zvonění: jestliže je režim "Nerušit" aktivován, LED bliká rychle červeně.

 **Během vyzvánění nebo komunikace:** krátký a také dlouhý stisk aktivuje el. zámek 1 (telefon potvrdí pípnutím).

**V klidovém stavu, zavěšeno:** Stisk na 8 sekund aktivuje režim „Doktor“ (automatické otevření dveří), bude potvrzeno 3 x pípnutím. Deaktivace režimu „Doktor“ rovněž stiskem na 8 sekund, bude potvrzeno 1 pípnutím.

**V klidovém stavu, vyvěšeno:** Stisk na 3 sekundy zahájí audio komunikaci se vstupním tablem 1 (zapnutá funkce automatického zapnutí), bude potvrzeno 1 x pípnutím.

	SHIFT s.r.o., Mírová 151/19, 703 00 Ostrava-Vítkovice Tel.: +420 596 639 361, fax: +420 596 639 363, www.shift.cz			
	<b>Kód:</b>	<b>Verze:</b>	<b>Datum</b>	
	TT-520/G2+	0125	7.5.2026	

 V klidovém stavu, vyvěšeno: Krátký stisk zahájí volání na monitor správce (jestli je v systému).

V klidovém stavu, vyvěšeno: 2 po sobě krátké stisknutí zahájí interkom mezi jednotkami v témže bytě.

 V klidovém stavu, zavěšeno: Stisk na 5 sekund (poznámka: uvolněte tlačítko jakmile se LED rozsvítí) aktivuje režim „Nerušit“ (potvrzení 2 x pípnutí). Stavová LED bude blikat pomalu červeně, a v případě tichého vyzvánění bude blikat rychle červeně. V případě aktivního režimu nerušit a zavěšeného sluchátka, krátký stisk tlačítka vypne tento režim („Nerušit“), potvrzení 2 x pípnutí a LED zhasne.

V klidovém stavu, zavěšeno: Krátký stisk umožňuje vyslechnout aktuální hlasitost vyzvánění, nebo vypnout režim „Nerušit“, každý další krátký stisk mění hlasitost vyzvánění ve třech úrovních (nízká, střední, vysoká).

Během vyzvánění: Krátký stisk vypne vyzváněcí tón a deaktivuje výstup „SA“.

Během komunikace: Každý krátký stisk mění hlasitost reproduktoru sluchátka telefonu ve 4 úrovních.

**AUX** Během vyzvánění nebo komunikace: jeden krátký nebo i dlouhý stisk aktivuje druhý výstup (2. el zámek).

V klidovém režimu, zavěšeno nebo vyvěšeno: krátký stisk aktivace schodišťového osvětlení (vyžadovány moduly SAR-G2+ a SAR-12/24). Bude potvrzeno 1 x pípnutím.

## 6.4. Konfigurační DIP přepínač

### DIP1-DIP7:

Nastavení adresy telefonu, přiřazení telefonu k tlačítkům.

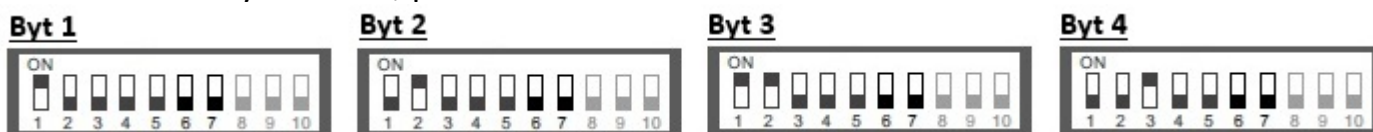

### DIP8-DIP9:

Definuje telefon jako nadřízený (master) nebo podřízený (slave). Každý byt musí mít pouze jeden telefon nastavený jako nadřízený.



### DIP10:

Nastavení zakončení linky. V instalacích, kde jsou pouze telefony musí být vždy nastaven na OFF.



SHIFT s.r.o., Mírová 151/19, 703 00 Ostrava-Vítkovice  
Tel.: +420 596 639 361, fax: +420 596 639 363, www.shift.cz



Kód:	Verze:	Datum
TT-520/G2+	0125	7.5.2026

## 7. NASTAVENÍ ADRES TELEFONU (AŽ 128)

Adresa telefonu 1

ON						
1	2	3	4	5	6	7

Adresa telefonu 2

ON						
1	2	3	4	5	6	7

Adresa telefonu 3

ON						
1	2	3	4	5	6	7

Adresa telefonu 4

ON						
1	2	3	4	5	6	7

Adresa telefonu 5

ON						
1	2	3	4	5	6	7

Adresa telefonu 6

ON						
1	2	3	4	5	6	7

Adresa telefonu 7

ON						
1	2	3	4	5	6	7

Adresa telefonu 8

ON						
1	2	3	4	5	6	7

Adresa telefonu 9

ON						
1	2	3	4	5	6	7

Adresa telefonu 10

ON						
1	2	3	4	5	6	7

Adresa telefonu 11

ON						
1	2	3	4	5	6	7

Adresa telefonu 12

ON						
1	2	3	4	5	6	7

Adresa telefonu 13

ON						
1	2	3	4	5	6	7

Adresa telefonu 14

ON						
1	2	3	4	5	6	7

Adresa telefonu 15

ON						
1	2	3	4	5	6	7

Adresa telefonu 16

ON						
1	2	3	4	5	6	7

Adresa telefonu 17

ON						
1	2	3	4	5	6	7

Adresa telefonu 18

ON						
1	2	3	4	5	6	7

Adresa telefonu 19

ON						
1	2	3	4	5	6	7

Adresa telefonu 20

ON						
1	2	3	4	5	6	7

Adresa telefonu 21

ON						
1	2	3	4	5	6	7

Adresa telefonu 22

ON						
1	2	3	4	5	6	7

Adresa telefonu 23

ON						
1	2	3	4	5	6	7

Adresa telefonu 24

ON						
1	2	3	4	5	6	7

Adresa telefonu 25

ON						
1	2	3	4	5	6	7

Adresa telefonu 26

ON						
1	2	3	4	5	6	7

Adresa telefonu 27

ON						
1	2	3	4	5	6	7

Adresa telefonu 28

ON						
1	2	3	4	5	6	7

Adresa telefonu 29

ON						
1	2	3	4	5	6	7

Adresa telefonu 30

ON						
1	2	3	4	5	6	7

Adresa telefonu 31

ON						
1	2	3	4	5	6	7

Adresa telefonu 32

ON						
1	2	3	4	5	6	7

Adresa telefonu 33

ON						
1	2	3	4	5	6	7

Adresa telefonu 34

ON						
1	2	3	4	5	6	7

Adresa telefonu 35

ON						
1	2	3	4	5	6	7

Adresa telefonu 36

ON						
1	2	3	4	5	6	7

Adresa telefonu 37

ON						
1	2	3	4	5	6	7

Adresa telefonu 38

ON						
1	2	3	4	5	6	7

Adresa telefonu 39

ON						
1	2	3	4	5	6	7

Adresa telefonu 40

ON						
1	2	3	4	5	6	7

Adresa telefonu 41

ON						
1	2	3	4	5	6	7

Adresa telefonu 42

ON						
1	2	3	4	5	6	7

Adresa telefonu 43

ON						
1	2	3	4	5	6	7

Adresa telefonu 44

ON						
1	2	3	4	5	6	7



SHIFT s.r.o., Mírová 151/19, 703 00 Ostrava-Vítkovice  
Tel.: +420 596 639 361, fax: +420 596 639 363, www.shift.cz



Kód:	Verze:	Datum
TT-520/G2+	0125	7.5.2026

**Adresa telefonu 45**

ON						
1	2	3	4	5	6	7

**Adresa telefonu 46**

ON						
1	2	3	4	5	6	7

**Adresa telefonu 47**

ON						
1	2	3	4	5	6	7

**Adresa telefonu 48**

ON						
1	2	3	4	5	6	7

**Adresa telefonu 49**

ON						
1	2	3	4	5	6	7

**Adresa telefonu 50**

ON						
1	2	3	4	5	6	7

**Adresa telefonu 51**

ON						
1	2	3	4	5	6	7

**Adresa telefonu 52**

ON						
1	2	3	4	5	6	7

**Adresa telefonu 53**

ON						
1	2	3	4	5	6	7

**Adresa telefonu 54**

ON						
1	2	3	4	5	6	7

**Adresa telefonu 55**

ON						
1	2	3	4	5	6	7

**Adresa telefonu 56**

ON						
1	2	3	4	5	6	7

**Adresa telefonu 57**

ON						
1	2	3	4	5	6	7

**Adresa telefonu 58**

ON						
1	2	3	4	5	6	7

**Adresa telefonu 59**

ON						
1	2	3	4	5	6	7

**Adresa telefonu 60**

ON						
1	2	3	4	5	6	7

**Adresa telefonu 61**

ON						
1	2	3	4	5	6	7

**Adresa telefonu 62**

ON						
1	2	3	4	5	6	7

**Adresa telefonu 63**

ON						
1	2	3	4	5	6	7

**Adresa telefonu 64**

ON						
1	2	3	4	5	6	7

**Adresa telefonu 65**

ON						
1	2	3	4	5	6	7

**Adresa telefonu 66**

ON						
1	2	3	4	5	6	7

**Adresa telefonu 67**

ON						
1	2	3	4	5	6	7

**Adresa telefonu 68**

ON						
1	2	3	4	5	6	7

**Adresa telefonu 69**

ON						
1	2	3	4	5	6	7

**Adresa telefonu 70**

ON						
1	2	3	4	5	6	7

**Adresa telefonu 71**

ON						
1	2	3	4	5	6	7

**Adresa telefonu 72**

ON						
1	2	3	4	5	6	7

**Adresa telefonu 73**

ON						
1	2	3	4	5	6	7

**Adresa telefonu 74**

ON						
1	2	3	4	5	6	7

**Adresa telefonu 75**

ON						
1	2	3	4	5	6	7

**Adresa telefonu 76**

ON						
1	2	3	4	5	6	7

**Adresa telefonu 77**

ON						
1	2	3	4	5	6	7

**Adresa telefonu 78**

ON						
1	2	3	4	5	6	7

**Adresa telefonu 79**

ON						
1	2	3	4	5	6	7

**Adresa telefonu 80**

ON						
1	2	3	4	5	6	7

**Adresa telefonu 81**

ON						
1	2	3	4	5	6	7

**Adresa telefonu 82**

ON						
1	2	3	4	5	6	7

**Adresa telefonu 83**

ON						
1	2	3	4	5	6	7

**Adresa telefonu 84**

ON						
1	2	3	4	5	6	7

**Adresa telefonu 85**

ON						
1	2	3	4	5	6	7

**Adresa telefonu 86**

ON						
1	2	3	4	5	6	7

**Adresa telefonu 87**

ON						
1	2	3	4	5	6	7

**Adresa telefonu 88**

ON						
1	2	3	4	5	6	7



SHIFT s.r.o., Mírová 151/19, 703 00 Ostrava-Vítkovice  
Tel.: +420 596 639 361, fax: +420 596 639 363, www.shift.cz



Kód:	Verze:	Datum
TT-520/G2+	0125	7.5.2026

Adresa telefonu 89

ON						
1	2	3	4	5	6	7

Adresa telefonu 90

ON						
1	2	3	4	5	6	7

Adresa telefonu 91

ON						
1	2	3	4	5	6	7

Adresa telefonu 92

ON						
1	2	3	4	5	6	7

Adresa telefonu 93

ON						
1	2	3	4	5	6	7

Adresa telefonu 94

ON						
1	2	3	4	5	6	7

Adresa telefonu 95

ON						
1	2	3	4	5	6	7

Adresa telefonu 96

ON						
1	2	3	4	5	6	7

Adresa telefonu 97

ON						
1	2	3	4	5	6	7

Adresa telefonu 98

ON						
1	2	3	4	5	6	7

Adresa telefonu 99

ON						
1	2	3	4	5	6	7

Adresa telefonu 100

ON						
1	2	3	4	5	6	7

Adresa telefonu 101

ON						
1	2	3	4	5	6	7

Adresa telefonu 102

ON						
1	2	3	4	5	6	7

Adresa telefonu 103

ON						
1	2	3	4	5	6	7

Adresa telefonu 104

ON						
1	2	3	4	5	6	7

Adresa telefonu 105

ON						
1	2	3	4	5	6	7

Adresa telefonu 106

ON						
1	2	3	4	5	6	7

Adresa telefonu 107

ON						
1	2	3	4	5	6	7

Adresa telefonu 108

ON						
1	2	3	4	5	6	7

Adresa telefonu 109

ON						
1	2	3	4	5	6	7

Adresa telefonu 110

ON						
1	2	3	4	5	6	7

Adresa telefonu 111

ON						
1	2	3	4	5	6	7

Adresa telefonu 112

ON						
1	2	3	4	5	6	7

Adresa telefonu 113

ON						
1	2	3	4	5	6	7

Adresa telefonu 114

ON						
1	2	3	4	5	6	7

Adresa telefonu 115

ON						
1	2	3	4	5	6	7

Adresa telefonu 116

ON						
1	2	3	4	5	6	7

Adresa telefonu 117

ON						
1	2	3	4	5	6	7

Adresa telefonu 118

ON						
1	2	3	4	5	6	7

Adresa telefonu 119

ON						
1	2	3	4	5	6	7

Adresa telefonu 120

ON						
1	2	3	4	5	6	7

Adresa telefonu 121

ON						
1	2	3	4	5	6	7

Adresa telefonu 122

ON						
1	2	3	4	5	6	7

Adresa telefonu 123

ON						
1	2	3	4	5	6	7

Adresa telefonu 124

ON						
1	2	3	4	5	6	7

Adresa telefonu 125

ON						
1	2	3	4	5	6	7

Adresa telefonu 126



ON						
1	2	3	4	5	6	7

Adresa telefonu 127

ON						
1	2	3	4	5	6	7

Adresa telefonu 128

ON						
1	2	3	4	5	6	7

	SHIFT s.r.o., Mírová 151/19, 703 00 Ostrava-Vítkovice Tel.: +420 596 639 361, fax: +420 596 639 363, www.shift.cz			
	<b>Kód:</b>	<b>Verze:</b>	<b>Datum</b>	
	TT-520/G2+	0125	7.5.2026	

## 8. POPIS FUNKCÍ

### 8.1. Funkce automatického zapnutí

S telefon T-520/G2+ v klidovém stavu a s vyvěšeným sluchátkem je možno vytvořit audio komunikaci s nadřízeným (master) vstupním panelem. Je to možné pouze v případě, že neprobíhá žádné další volání nebo hovor.

Když je telefon v klidovém režimu s vyvěšeným sluchátkem, stiskněte tlačítko  na 3 sekundy, zazní potvrzovací tón pro informaci, že bylo navázáno audio spojení s nadřízeným (master) panelem.

Komunikace může trvat maximálně 90 sekund, nebo může být ukončena zavěšením sluchátka.

### 8.2. Režim „Doktor“ – automatické otevření dveří

Telefon umožňuje aktivovat/deaktivovat funkci „Doktor“ – automatického otevření dveří.

#### Aktivace režimu „Doktor“:

Telefon se musí nacházet v klidovém režimu, sluchátko musí být zavěšeno. Stiskněte tlačítko  na 8 sekund, telefon vydá 3 x potvrzovací (automatické otevření dveří tři sekundy po zazvonění ze vstupního panelu).

#### Deaktivace režimu „Doktor“:

Telefon se musí nacházet v klidovém režimu, sluchátko musí být zavěšeno. Stiskněte tlačítko  na 8 sekund, telefon vydá 1 x potvrzovací tón.

### 8.3. Aktivace osvětlení (schodišťové)

Telefon se musí nacházet v klidovém režimu, sluchátko může být zavěšeno nebo vyvěšeno. Tato funkce vyžaduje instalaci modulu SAR-G2+ a SAR-12/24.

Pro aktivaci světla (schodišťové osvětlení) stiskněte tlačítko **AUX**, slyšíte potvrzovací tón pro indikaci aktivace osvětlení.



### 8.4. Nastavení hlasitosti komunikace

Na telefonu je možno nastavit hlasitost komunikace – reproduktoru sluchátka (4 úrovně od minima do maxima v cyklickém režimu) pomocí funkčního tlačítka .

Telefon musí být v procesu komunikace, každý stisk tlačítka  změní hlasitost sluchátka. Po zavěšení sluchátka se nastavená hlasitost uloží.

### 8.5. Aktivace/deaktivace režimu „Nerušit“



Aktivace režimu „Nerušit“: Telefon se musí nacházet v klidovém režimu a sluchátko musí být zavěšeno. Stiskněte tlačítko  na 5 sekund (uvolněte tlačítko jakmile se rozsvítí LED kontrolka

	SHIFT s.r.o., Mírová 151/19, 703 00 Ostrava-Vítkovice Tel.: +420 596 639 361, fax: +420 596 639 363, www.shift.cz			
	<b>Kód:</b>	<b>Verze:</b>	<b>Datum</b>	
	TT-520/G2+	0125	7.5.2026	

telefonu) Pro potvrzení telefon 2 x pípne a LED bude pomalu červeně blikat. V případě volání ze vstupního tabla bude LED blikat rychle, telefon nebude vyzvánět.

Deaktivace režimu „Nerušit“: Telefon se musí nacházet v klidovém režimu a sluchátko musí být zavěšeno. Stiskněte krátce tlačítko . Pro potvrzení telefon 2 x pípne a LED zhasne.

### 8.6. Nastavení hlasitosti vyzvánění

Telefon musí být v klidovém stavu a sluchátko zavěšeno. Krátký stisk tlačítka  přehraje aktuální hlasitost zvonění (anebo ukončí režim „Nerušit“, pokud byl zapnut). Každý další krátký stisk tlačítka  změní úroveň hlasitosti vyzvánění v cyklickém režimu (minimální, střední, maximální).

### 8.7. Funkce interkomu

Interkom je možný mezi telefony pouze v rámci jednoho bytu.

Pro zahájení interkomunikačního volání se telefon musí nacházet v klidovém režimu s vyvěšeným sluchátkem.

Pro zahájení interkomunikačního volání stiskněte 2 x krátce tlačítko , ve sluchátku bude znít potvrzovací tón a volané jednotky v bytě budou vyzvánět.

Hovor je možno vyzvednout do 45 sekund.

Pro uskutečnění komunikace vyzvedněte sluchátko telefonu, ostatní telefony (pokud je jich v bytě více) přestanou vyzvánět.

Komunikace může trvat maximálně 90 sekund, nebo může být kdykoliv ukončena zavěšením sluchátka.

### 8.8. Tovární nastavení hlasitosti vyzvánění a komunikace, nastavení režimu „Doktor“ a „Nerušit“

Telefon T-520/G2+ umožňuje obnovit tovární nastavení hlasitosti vyzvánění, hlasitosti komunikace, režimu „Doktor“ (automatické otevření dveří) a režimu „Nerušit“.

Telefon se musí nacházet v klidovém režimu se zavěšeným sluchátkem. Stiskněte tlačítko  na 10 sekund, pro potvrzení zazní 4 pípnutí. Telefon bude mít nastaveny tyto tovární hodnoty:

Hlasitost vyzvánění: střední úroveň

Hlasitost komunikace: střední úroveň

Režim „Doktor“: vypnut

Režim „Nerušit“: vypnut

Kód:	Verze:	Datum
TT-520/G2+	0125	7.5.2026

## 9. INSTALACE TELEFONU NA ZEDĚ

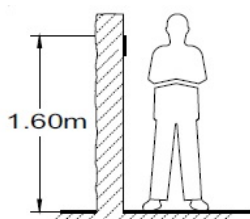

Horní hrana telefonu by měla být umístěna ve výšce 1,6 m od země. Minimální vzdálenost telefonu od ostatních zařízení musí být minimálně 5 cm.



Pro instalaci telefonu a zapojení je jej nutné otevřít. Použijte plochý šroubovák a vložte do příslušného otvoru na spodní hraně telefonu a jemně pootočte – dle obrázku.

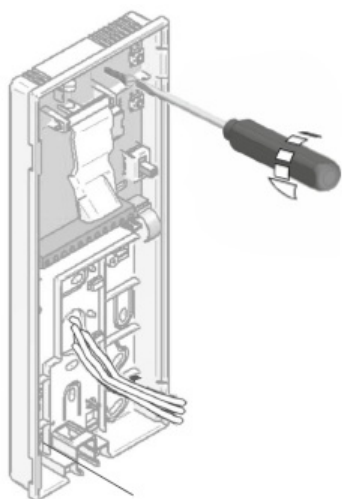

Vyhňte se prašnému nebo zakouřenému prostředí a místům v blízkosti zdrojů tepla. Telefon lze upevnit do elektrické vestavné krabice nebo přímo na zeď. Pro přímé upevnění na zeď vyvrtejte dva otvory o průměru 6 mm v určených místech a pomocí hmoždinek o průměru 6 mm a šroubů o průměru 3,5 x 25 mm připevněte na zeď.



SHIFT s.r.o., Mírová 151/19, 703 00 Ostrava-Vítkovice  
Tel.: +420 596 639 361, fax: +420 596 639 363, www.shift.cz



Kód:	Verze:	Datum
TT-520/G2+	0125	7.5.2026

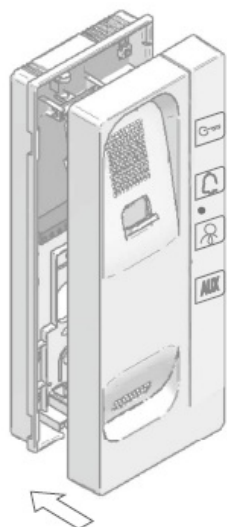

Protáhněte vodiče otvory pro kabely a připojte je ke konektoru dle schématu zapojení. Zavřete telefon dle obrázku. Jakmile je telefon zavřený, připojte sluchátko a zavěste jej.

<b>Kód:</b>	<b>Verze:</b>	<b>Datum</b>
TT-520/G2+	0125	7.5.2026

## 10. SCHÉMA ZAPOJENÍ T-520/G2+

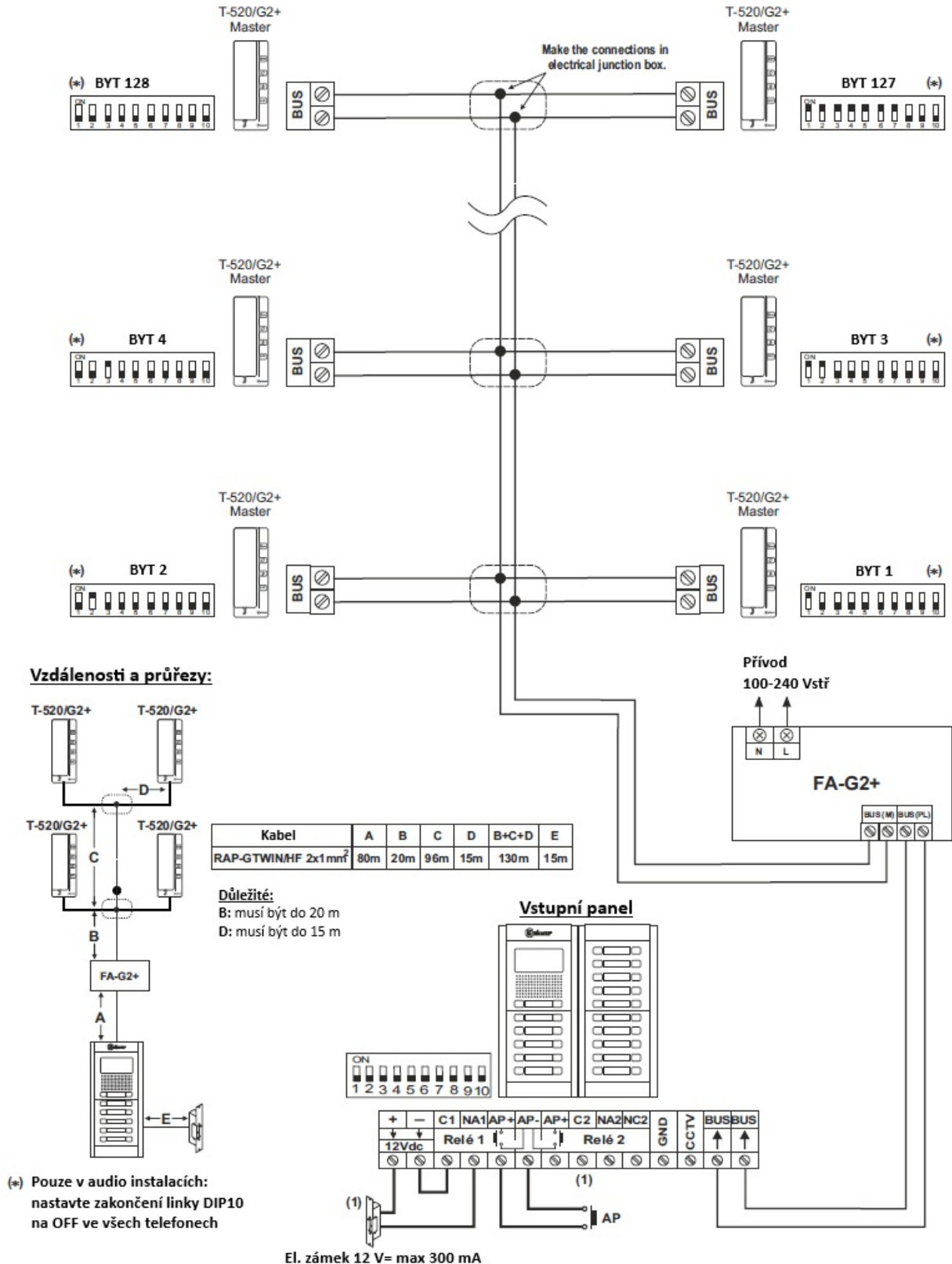

Kód:	Verze:	Datum
TT-520/G2+	0125	7.5.2026

## 11. ČIŠTĚNÍ TELEFONU

- Nepoužívejte rozpouštědla, saponáty nebo čisticí prostředky, které obsahují kyseliny, ocet nebo abrazivní složky.
- Používejte měkký vlhký hadřík (ne mokrý), který nepouští žádná vlákna.
- Telefon otírejte vždy stejným směrem, shora dolů.
- Po vyčištění telefonu odstraňte veškerou vlhkost měkkým suchým hadříkem, který nepouští žádná vlákna

